

# 25 lat razem!

# KONKRET PLUS

wszystko dla Twojego biura

Gazetka promocyjna  
Maj - Czerwiec  
2026

okres obowiązywania 1.05 - 30.06.2026

## Cienkopis Pentel Pointliner Colour S40

- Cienka końcówka dla precyzji i estetyki pisania
- Tusz na bazie wody
- Cienka linia pisania ułatwia pisanie drobnym i czytelnym pismem
- Idealny do robienia notatek, precyzyjnego rysowania i szkicowania
- Grubość linii pisania: 0,4 mm
- Długość linii pisania ok. 1200 m

zestaw	symbol	cena netto
4 kol.	H6351	10,15
6 kol.	H6352	14,08
12 kol.	H6353	25,85
24 kol.	H6354	47,08



**GRATIS!**

Za zakup produktów Pentel na kwotę 150 zł netto otrzymasz płyn do mycia szyb Window 750 ml



## Marker permanentny Pentel N850

- Końcówka okrągła
- Długość linii pisania 780m
- Grubość końcówki: 4,5mm
- Grubość linii pisania: ok. 1,50mm
- Idealne do pisania po: metalu, szkle, plastiku, gumie, grubym papierze, kartonie, drewnie
- Rodzaj tuszu: permanentny, wodoodporny, nieblaknący
- Certyfikat ISO9001

**CENA NETTO 2,90**

kolor	symbol
czarny	H1786
czerwony	H1787
niebieski	H1788
zielone	H1789

## Pióro kulkowe Pentel EnerGel BL77

- Płynny tusz żelowy EnerGel - efekt lekkości i gładkości pisania
- Tusz nie rozsmazuje się, szybko wysycha i nie blaknie
- Idealne dla osób leworęcznych
- Metalowy klip i niezawodny system przyciskowy
- Wyposażone w gumowy uchwyt, który działa antypoślizgowo
- RECYCOLOGY Wykonany w 54% z materiałów przetworzonych

**CENA NETTO 8,31**



kolor	symbol
czarny	H1763
czerwony	H1764
niebieski	H1765
zielony	H1766
burgund	H5263
granatowy	H3693
brązowy	H3697
pomarańczowy	H3696
żółty	H5268
seledynowy	H3695
szary	H5267
koralewy róż	H5275
różowy	H3694
turkusowy	H3689
sepia	H5266
błękitny	H3690
liliowy	H5264
magenta	H5265
fioletowy	H3688
ciemny zielony	H5825

## Marker permanentny Pentel N860

- Końcówka ścięta
- Długość linii pisania 580 m
- Grubość końcówki: 4,5mm
- Grubość linii pisania: 1,2-4,5mm
- Rodzaj tuszu: permanentny, wodoodporny, nieblaknący
- Certyfikat ISO9001

**CENA NETTO 2,90**

kolor	symbol
czarny	H1790
czerwony	H1791
niebieski	H1792
zielone	H1793

### Numerator Trodat 4836

- 6-cyfrowy
- W obudowie wyprodukowanej z materiałów odzyskanych oraz przy zmniejszonej emisji CO2
- Przydatne do znakowania dokumentów w każdym biurze
- Wysokość czcionki: 4836 - 3,8 mm
- Wzmocniona obudowa, stopka antypoślizgowa

**GRATIS!**

Za zakup produktów UNI / Trodat na kwotę 150 zł netto otrzymasz zestaw szkolny Y-plus



CENA NETTO  
**30,63**

J0544

### Korektor ekologiczny w pisaku UNI CLP-300

- Szybkoschnący, nie gęstnieje i nie wysycha
- Dokładnie koryguje pismo ręczne i komputerowe
- Metalowa końcówka z węglika wolframu pozwala precyzyjnie dozować środek korygujący
- Długość linii korygowania : 1,2 mm
- Pojemność : 8 ml

**uni**  
MITSUBISHI PENCIL

CENA NETTO  
**17,17**



H0596

### Długopis UNI SN-100

- Wygodny gumowy uchwyt, który pozwala pisać przez dłuższy czas bez wysiłku
- Transparentna obudowa umożliwia kontrolę poziomu tuszu
- Automatycznie chowany wkład
- Idealny pod nadruki reklamowe
- Piszę lekko i nie przerywa
- Końcówka ze stali nierdzewnej
- Średnica kulki piszącej: 0,7 mm
- Grubość linii pisania: 0,3 mm

**uni**  
MITSUBISHI PENCIL

CENA NETTO  
**7,28**



kolor	symbol
niebieski	H0083
czerwony	H1125
czarny	H0082

### Długopis kulkowy UNI SXN-101FL

- Idealne dla osób zarówno prawą, jak i leworęcznych
- Posiada szybko schnący tusz, który zasycha w ciągu 1 sekundy
- Nie przerywa pisząc po śliskim papierze
- Automatycznie chowany wkład w kolorze niebieskim
- Ma wymienne wkłady SXR-71
- Średnica kulki 0,7mm
- Grubość linii pisania: 0,35mm

**uni**  
MITSUBISHI PENCIL

CENA NETTO  
**6,60**



kolor	symbol
błękitny	H3324
jasnoniebieski	H3326
różowy	H3327
jasnofioletowy	H3325

### Markery z wodnym tuszem pigmentowym Posca PC-5M

- Idealne do pisania i malowania po każdej powierzchni
- Tusz na bazie wody nie przesiąka przez papier
- Grubość linii pisania 1,8 - 2,5 mm
- Odporny na działanie światła i warunków atmosferycznych

**uni**  
MITSUBISHI PENCIL

CENA NETTO  
**13,88**

kolor	symbol
biały	H3130
czarny	H3131
czerwony	H3132
zielony	H3135
srebrny	H3134
złoty	H3133



### Teczka z gumką Barbara lakier 350 g

- Wykonana z grubego makulaturowego kartonu 350 g/m<sup>2</sup>, jednostronnie pokrytego lakierem
- Wyposażona w gumkę wzdłuż długiego boku
- Posiada trzy wewnętrzne klapy zabezpieczające dokumenty przed wypadnięciem
- Format A4+

**B**  
BARBARA  
CZUCHOW



CENA NETTO  
**2,13**

PRODUKT  
POLSKI



kolor	symbol	kolor	symbol
czarny	KP2363	niebieski	KP2365
szary	KP2371	zielony	KP2366
granatowy	KP2370	czerwony	KP2362
fioletowy	KP2368	pomarańczowy	KP2369
różowy	KP2367	żółty	KP2364

kolor	symbol	cena netto
mix 10 kolorów	KP3399	21,64

### Teczka wiązana Barbara 250 g bez nadruku

- Wykonana z ekologicznej biało-szarej tektury wielokrotnie powlekanej o klasie GD, bezkwasowej o pH 7,5-9,5 oraz rezerwie alkalicznej powyżej 0,4 mol/kg.
- Gramatura: 250 g/m<sup>2</sup>
- Wyposażona w tasemki
- Posiada trzy wewnętrzne klapy zabezpieczające dokumenty przed wypadnięciem
- Format A4

**B**  
BARBARA  
CZUCHOW

PRODUKT  
POLSKI



gramatura	symbol	cena netto
250 g/m <sup>2</sup>	KP919	1,09
280 g/m <sup>2</sup>	KP980	1,44
300 g/m <sup>2</sup>	KP981	1,53
350 g/m <sup>2</sup>	KP982	1,65
400 g/m <sup>2</sup>	KP983	2,00



### Koperty Super Pak ochronne z folią bąbelkową AIR NC HK

- Kłapka prosta
- Zaklejanie: krótki bok
- Kolor: biały

**NC**  
KOPERTY

format	wymiary wewnętrzne	wymiary zewnętrzne	symbol	cena netto
A/11	100x165 mm	120x175mm	F0091	0,28
B/12	120x215 mm	140x225 mm	F0092	0,38
C/13	150x215 mm	170x225 mm	F0093	0,48
D/14	180x265 mm	200x275 mm	F0094	0,62
E/15	220x265 mm	240x275 mm	F0095	0,72
F/16	220x340 mm	240x350 mm	F0096	0,90
G/17	230x340 mm	250x350 mm	F0097	0,92
H/18	270x360 mm	290x370 mm	F0098	1,10
I/19	300x445 mm	320x455 mm	F0099	1,50
K/20	350x470 mm	370x480 mm	F0100	1,82
CD	180x165 mm	200x175 mm	F0101	0,46



### Koperty HK NC Koperty z rozszerzonym dnem i bokami

- Koperty z rozszerzonym dnem i bokami
- Kłapka prosta
- Zaklejanie: krótki bok

**NC**  
KOPERTY

kolor	rozmiar	symbol	cena netto
biały	C4	F0080	1,08
	B4	F0082	1,22
	E4	F0084	1,72
brązowy	C4	F0081	0,86
	B4	KP8997	0,92
	E4	F0085	1,44



**EMERSON**  
OFFLINE360

# Rolki termiczne

**Oferujemy rolki:** do kas, drukarek, terminali, parkometrów, butelkomatów, bankomatów.

Możliwość wyceny rolek o różnych parametrach w zakresie szerokości, nawoju, gramatury, gilzy.

✓ Nie zawierają  
**bisfenolu A**

✓ Trwałość  
**nadruku do 7 lat**

✓ Gramatura  
**45 ± 5 g/m<sup>2</sup>**

rozmiar (mb)	sztuk w opakowaniu	symbol
57 x 30	10	E2670
57 x 15	10	E2667
57 x 20	10	E2668
57 x 25	10	E2669
57 x 100	6	E2675
80 x 30	10	E2679
80 x 80	6	E2682
57 x 60	10	E2673

**Fellowes**

# ZAWSZE W ZASIĘGU RĘKI

## ROZWIĄZANIA DO ZASILANIA I OKABLOWANIA

**STREFA 5**  
ZMINIMALIZUJ  
NIEŁAD



Rozwiązania do zasilania i okablowania Fellowes umożliwiają szybki dostęp do gniazd i portów ładowania. Pomagają uporządkować kable, ograniczają konieczność schylania się i sięgania do gniazdek oraz umożliwiają wygodną, nieprzerwaną pracę.

**Przemysłane zasilanie. Porządek na biurku. Większy komfort pracy.**

LEPSZY SPOSÓB PRACY

Fellowes  
**5**  
LAT  
GWARANCJI

### Gniazdo zasilające Fellowes POWER SPOT E

- Wpuszczane w blat gniazdo zasilające zapewniające łatwy dostęp w każdym miejscu pracy
- Wyposażone w 1 gniazdo zasilające (230V), 1 port USB-A (18 W) oraz 1 port USB-C (30 W)
- Łatwy montaż w otworach przelotowych (przepustach kablowych) o średnicy 60 mm i 80 mm
- Eliminuje potrzebę stosowania dużych przedłużaczy i płataniwy kabli
- Przesuwana pokrywa chroni porty przed kurzem i zabrudzeniami oraz zasłania je, gdy nie są używane
- Długi przewód zasilający (2 m) z wtyczką dla elastycznego i łatwego montażu
- Trwała konstrukcja
- Gwarancja ograniczona 5 lat

Fellowes

Fellowes  
**5**  
LAT  
GWARANCJI



CENA NETTO  
**138,73**

kolor	symbol
czarny	KP374
biały	KP380

**GRATIS!**

Za zakup gniazdka, osłony lub kostki Fellowes otrzymasz zszywacz Microban LX820 20 k

### Kostka zasilająca Fellowes POWER CUBE E

- Przenośna, kompaktowa kostka zasilająca umożliwiająca podłączenie wiele urządzeń jednocześnie
- Konstrukcja w formie kostki zapewnia większy odstęp między wtyczkami
- Wyposażona w 3 gniazda zasilające (230V), 1 port USB-A (18 W) oraz 2 porty USB-C (20 W)
- Idealna do domu, biura, sal konferencyjnych i przestrzeni wspólnych
- Długi przewód zasilający (2 m) z wtyczką dla elastycznego i łatwego montażu
- Trwała konstrukcja
- Gwarancja ograniczona 5 lat

Fellowes

Fellowes  
**5**  
LAT  
GWARANCJI



CENA NETTO  
**99,46**



kolor	symbol
czarny	KP387
biały	KP398

### Organizer osłona kabli CableSpine

- Zadbaj o estetyczne miejsce pracy – uporządkuj kable od podłogi do biurka z CableSpine™
- Elastyczna konstrukcja dopasowuje się do biurka z regulacją wysokości
- Cztery komory zapobiegają plątaniu kabli, a otwarta konstrukcja ułatwia ich zmianę
- Odciążone segmenty – łączone na zatrzask elementy pozwalają dopasować wysokość do biurka
- Obciążona płyta podstawy zapewnia dodatkową stabilność
- Zintegrowany magnes zapewnia szybkie i pewne mocowanie do nogi biurka
- Łatwy montaż za pomocą magnesu lub mocowania na śruby

**Fellowes**
**5 LAT GWARANCJI**

**CENA NETTO**  
**157,96**
**GRATIS!**

 Za zakup gniazdka, osłony  
 lub kostki Fellowes  
 otrzymasz zszywacz  
 Microban LX820 20 k

kolor	symbol
czarny	KP929
biały	KP930

### Marker permanentny Sharpie Fine + Ultra Fine Twin

- O stylizyce pióra
- Zawiera szybko schnący, odporny na wodę atrament piszący niemal po wszystkich nawierzchniach włączając: szkło, metal, papier fotograficzny, folię i większość plastików
- Wytrzymała okrągła końcówka jest odporna na ścieranie
- Grubość linii pisania: 0,5 - 1,0 mm
- Mocny, polipropylenowy korpus zapobiega wyparowywaniu tuszu
- Nasadka w kolorze tuszu
- Kolor czarny

**Sharpie®**

**CENA NETTO**  
**4,07**

H2611

**GRATIS!**

 Za zakup 12 szt markerów  
 otrzymasz zestaw 5 szt  
 długopisów PaperMate  
 w blisterze 0,4 mm

### Podkładka Breyta pod mysz i nadgarstek

- Technologia HEX Cushion Technology™ łączy równomierne podparcie z wyjątkowym komfortem i stabilnością podczas codziennego użytkowania oraz długich sesji pracy
- Mięka w dotyku, pokryta powłoką antykurzową podpora pod nadgarstek zapewnia wysokiej jakości wykończenie oraz płynne i komfortowe prowadzenie myszki
- Wbudowana ochrona Microban® pomaga zapobiegać rozwojowi bakterii i działa 24/7, zapewniając dodatkowy poziom ochrony produktu oraz długotrwałą świeżość i higienę
- Chroni powierzchnię biurka i zwiększa wydajność pracy, dzięki podkładce przyjaznej dla myszy optycznych i laserowych, zapewniającej niezawodne codzienne użytkowanie
- Wykonana w 69% z materiałów pochodzących z recyklingu i w 100% nadająca się do recyklingu
- Przetestowana przez FIRA International Ltd. pod kątem zgodności z wymaganiami ergonomicznymi określonymi w europejskich przepisach BHP: EN ISO 9241-5
- Trwała konstrukcja objęta 5-letnią (ograniczoną) gwarancją producenta
- Wymiary: 200x240x18 mm

**Fellowes**
**5 LAT GWARANCJI**

 PROTECTION THAT LIVES ON  
**MICROBAN®**

 TESTED TO  
 firainternational  
 EN ISO 9241-5

**CENA NETTO**  
**49,23**

kolor	symbol
czarny	KP7653
morski	KP7651
piaskowy	KP7649
szałwiowy	KP7650
szary	KP7652

**HEX CUSHION TECHNOLOGY™**

### Podkładka Breyta przed klawiaturę Compact

- Technologia HEX Cushion Technology™ łączy równomierne podparcie z wyjątkowym komfortem i stabilnością podczas codziennego użytkowania oraz długich sesji pracy
- Mięka, przyjemna w dotyku podpora pod nadgarstki z powłoką odporną na kurz nadaje produktowi elegancki wygląd i gwarantuje płynny komfort pisania na klawiaturze
- Wbudowana ochrona Microban® pomaga zapobiegać rozwojowi bakterii i działa 24/7, zapewniając dodatkowy poziom ochrony produktu oraz długotrwałą świeżość i higienę
- Przenośna, lekka i kompaktowa konstrukcja idealna do pracy hybrydowej
- Produkt nadaje się w 100% do recyklingu
- Przetestowana przez FIRA International Ltd. pod kątem zgodności z wymaganiami ergonomicznymi określonymi w europejskich przepisach BHP: EN ISO 9241-5
- Trwała konstrukcja objęta 5-letnią (ograniczoną) gwarancją producenta
- Wymiary: 320x60x18 mm

**Fellowes**
**5 LAT GWARANCJI**
**CENA NETTO**  
**38,27**

kolor	symbol
czarny	KP7643
morski	KP7641
piaskowy	KP7639
szałwiowy	KP7640
szary	KP7642

**GRATIS!**

 Za zakup jednego produktu  
 Fellowes Breyta  
 otrzymasz ściereczki  
 do czyszczenia  
 ekranów Fellowes

 PROTECTION THAT LIVES ON  
**MICROBAN®**

 TESTED TO  
 firainternational  
 EN ISO 9241-5

**HEX CUSHION TECHNOLOGY™**



# Promocja

Odbierz bon Pluxee o wartości 10 zł przy zakupie:

- 2 dowolnych tonerów Black Point SUPER+
- dowolnego tonera Black Point COLOR+



**GWARANCJA**  
dożywotnia na tonery, wymiana bez dyskusji



**POLSKA FIRMA**  
z własnym laboratorium i produkcją



**SERWIS**  
+6 mies. gwarancji na drukarkę\*, drukarki zastępcze



**KORZYŚĆ**  
druk 1 strony tańszy o 50% vs. OEM

## Długopis Parker Jotter Stainless Chrom

- Stalowy korpus długopisu wykonany z nierdzewnej, szorstkowanej stali
- Solidny, klasycznie wykonany długopis Parker z lśniącymi, stalowymi wykończeniami, klip w kształcie strzały
- Wyposażony w przyciskowy mechanizm wysuwania wkładu
- Charakterystyczne kliknięcie podczas każdego naciśnięcia
- Do długopisu pasują wkłady quink flow oraz wkłady żelowe
- Idealne długopisy Parker na prezent dla każdego
- Kolor wkładu, który znajduje się w długopisie jest losowy (niebieski lub czarny)



CENA NETTO  
**30,44**



H1150

## Długopis Parker Jotter GT stalowy matowy

- Stalowy korpus długopisu z nierdzewnej stali
- Wykończenia platerowane 23-karatowym złotem
- Wyposażony w przyciskowy mechanizm wysuwania wkładu
- Do długopisu pasują wkłady quink flow oraz wkłady żelowe
- Wkład w długopisie: losowy
- Trafny upominek Parker na wszelkiego rodzaju uroczystości i jubileusze
- Kolor wkładu, który znajduje się w długopisie jest losowy (niebieski lub czarny)



CENA NETTO  
**34,46**



H1151

**Cienkopis STABILO point 88**

- Linia o grubości 0,4 mm zapewnia wyjątkową precyzję pisania
- Idealny do pracy z linią i szablonem
- Mocna plastikowa końcówka oprawiona w metal
- Odporny na zasychanie – pozostawiony bez skuwki nie zasycha przez długi czas
- Posiada certyfikat ISCC Plus – obudowa wyprodukowana w 96% z bio-plastiku (metoda bilansu masy)



kolor	symbol	cena netto
żółty	H0413	3,60
różowy	H0420	3,60
pomarańczowy	H0418	3,60
lila	H0422	3,60
czerwony	H0410	3,60
zielony	H0408	3,60
niebieski	H0409	3,60
turkusowy	H0417	3,60
fioletowy	H0419	3,60
ciemnoniebieski	H0411	3,60
jasnoniebieski	H0421	3,60
jasnozielony	H0412	3,60
zielen turkusowa	H2344	3,60
oliwkowy	H0423	3,60
szary	H2346	3,60
brąz	H0414	3,60
czarny	H0415	3,60



kolor	symbol	cena netto
MIX 6 kol.	H0426	21,57
MIX 10 kol.	H0427	35,93
MIX 20 kol.	H3062	71,87

**Zakreślacz STABILO BOSS ORIGINAL NatureCOLORS**

**Wildflower Edition**

- Zakreślacz w świeżych, nowoczesnych kolorach inspirowanych dzikimi kwiatami
- Kolory: ultramaryna, burgund, szaro-fioletowy, pudrowy róż
- Ścięta końcówka o szerokości linii 2 mm i 5 mm
- Tusz zawiera środek konserwujący BIT
- Bezwonny tusz na bazie wody
- 4 szt. w opakowaniu

CENA NETTO  
**29,60**

**GRATIS!**

Za zakup produktów STABILO na kwotę 50 zł netto otrzymasz Herbatniki Regionalne 79g



KP371

**Klej w szyfcie AMOS**

- Wysokiej jakości klej w szyfcie
- Bezbarwny i bezwonny
- Zmywalny i niebrudzący
- Zawiera PVP
- Nie zawiera kwasów ani rozpuszczalników
- Przeznaczony do papieru, fotografii, tektury i tkanin
- Zgodny z normami ASTM oraz CE
- Przebadany w The Art & Creative Materials Institute, INC. USA
- 3 lata gwarancji
- Wspólnie dla dzieci: kupując klej AMOS, wspierasz program dożywiania dzieci Pajacyk PAH
- Wspólnie dla środowiska: zbieraj puste tubki i wymień na nowe kleje: [www.najlepszyklej.pl](http://www.najlepszyklej.pl)

gramatura	symbol	cena netto
8 g	J0060	2,78
15 g	J0061	5,36
22 g	J0062	7,45
35 g	J0063	9,44



**Marker olejowy Grand Paint GR-25 1,8mm**

- Wodoodporny, szybko schnący tusz olejowy
- Nieblaknący, odporny na ścieranie
- Zastosowanie: stal, gumo, drewno, plastik, szkło itp.
- Okrągła końcówka fibrowa
- Końcówka efektywnie pompująca tusz
- Grubość linii 1,8-2,8 mm



CENA NETTO  
**4,98**



**GRATIS!**

Za zakup produktów Amos i/lub Grand na kwotę 150 zł netto otrzymasz bon Rossman o wartości 10 zł



kolor	symbol
biały	H3831
niebieski	H3835
czerwony	H3833
zielony	H3838
złoty	H3839
czarny	H3832
srebrny	H3837
żółty	H3840

## Krzesło Nowy Styl Trofi - ergonomia codziennej pracy

SOHOS  
by Nowy Styl  
**Trofi**

Krzesło Trofi zostało zaprojektowane z myślą o nowoczesnych, dynamicznych środowiskach pracy, w których liczy się wygoda, funkcjonalność i niezawodność. Łączy sprawdzone rozwiązania ergonomiczne z prostą, neutralną formą, odpowiadając na potrzeby użytkowników pracujących zarówno indywidualnie, jak i zespołowo.

- Solidna konstrukcja krzesła : przystosowane jest do użytkownika o wadze do 110 kg
- Podparcie lędźwiowe z regulacją wysokości 60 mm dla pełnego wsparcia pleców
- Regulowane podłokietniki 2D z miękką nakładką wspierają prawidłową postawę ciała
- Regulowany, lekki i oddychający zagłówek dla maksymalnego komfortu
- Tapicerowane siedzisko z pianką 60 mm - wygoda i stabilność przez cały dzień
- Oddychające oparcie Mash zapewnia naturalne wsparcie i lepszą cyrkulację powietrza
- Płynna regulacja wysokości siedziska dzięki podnośnikowi pneumatycznemu umożliwiają idealne ustawienie pozycji pracy
- Możliwość blokady oparcia w trzech pozycjach zapewnia ergonomiczne dopasowanie do ruchów ciała
- Regulacja siły oporu oparcia za pomocą wygodnego pokrętki pozwala dostosować krzesło do indywidualnych preferencji użytkownika

CENA NETTO  
**524,29**

kolor	symbol
szary	KP989
czarny	KP988



### Ołówek trójkątny Pentel CB60T

- Ołówki drewniane z nietoksycznymi grafitami niezawierającymi ołowiu
- Odporne na złamanie grafity są klejone na całej długości korpusu
- Trójkątny kształt obudowy zapewnia dobry uchwyt
- Idealne do pisania, rysowania, szkicowania i cieniowania
- Grafity klasy premium pozwalają na długotrwałe użytkowanie
- Wykonany z wysokiej jakości powlekanego drewna
- Obudowa ułatwia temperowanie
- Wspólny design z gumkami ołówkowymi ZEH

**Pentel**

CENA NETTO  
**1,72**

twardość	symbol
HB	H6189
2B	H6188



### Długopis Pentel BK417 WOW

- Wykonany z wysokiej jakości materiałów
- Solidna obudowa, końcówka z "niklowanego srebra"
- Intensywny kolor olejowego tuszu
- Gumowy uchwyt zwiększający komfort pisania, funkcjonalny klip
- Do wyboru: czarny, czerwony i niebieski
- Model na wkłady wymienne

**Pentel**

CENA NETTO  
**1,65**

**GRATIS!**

Za zakup produktów Pentel na kwotę 150 zł netto otrzymasz płyn do szyb Window 750 ml



kolor	symbol
czarny	H3053
czerwony	H3054
niebieski	H3055

### Cienkopis kulkowy Pentel Energel BLN75

- Długość linii pisania: 900 m
- Grubość końcówki: 0,5 mm
- Grubość linii pisania: 0,25 mm
- Pisz na każdej powierzchni
- Nie rozmazuje się, nie brudzi, nie blaknie
- Wodoodporny tusz
- Idealne dla osób prawo i lewo ręcznych
- Certyfikat ISO 9001:2008



CENA NETTO  
**8,31**



kolor	symbol
czarny	H1312
czerwony	H1313
niebieski	H1314
zielony	H1629
fioletowy	H1628

### Korektor w piórze Pentel ZLC31

- Płaska obudowa
- Cienka końcówka
- Pojemność 12 ml
- Może być stosowany jako biały marker



CENA NETTO  
**12,57**



H1784

### Korektor w piórze Pentel ZL103

- Wielofunkcyjny korektor posiada cienką, precyzyjną, metalową końcówkę nadaje się do korygowania lub pokrywania oryginałów, kserokopii, wydruków, pisma maszynowego
- Harmonijkowa obudowa pozwala na używanie korektora do ostatniej kropli płynu korygującego
- Pojemność 4,2 ml
- Powierzchnia korygowania około 378 cm<sup>2</sup>



CENA NETTO  
**9,12**



H3618

### Korektor w piórze Pentel ZL63

- Cienka końcówka
- Pojemność 7 ml
- Może być stosowany jako biały marker



CENA NETTO  
**9,88**

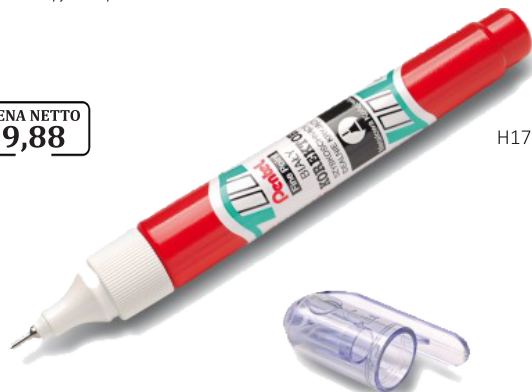

H1785

### Marker do tablic suchościeralnych

#### Pentel Maxiflo MWL5M

- Markery MAXIFLO do białych i ceramicznych tablic.
- Płynny tusz dozowany w razie konieczności nawilżenia końcówki za pomocą tłoczka (zamiast tradycyjnego sączka).
- Marker pisze wyraźną linią aż do ostatniej kropli tuszu.
- Kilkakrotnie dłuższa linii pisania niż w standardowych markerach z sączkiem - 1100 m.
- Nie zawiera substancji trujących ksyenu, toluenu ani polichloru winylu.
- Nadaje się również na papier, plastik, karton.
- Wykonany w 50% z materiałów przetworzonych.



kolor	symbol	cena netto
czarny	H3013	9,42
czerwony	H3014	9,42
niebieski	H3015	9,42
zielony	H3016	9,42
4 kol. + gąbka	H3017	47,50



**GRATIS!**

Za zakup produktów Pentel na kwotę 150 zł netto otrzymasz płyn do mycia szyb Window 750 ml



### Notes kostka 76x76 mm Stick'n

- Zawiera 400 karteczek
- Z paskiem samoprzylepnym
- 4 warianty kolorystyczne do wyboru



CENA NETTO  
**11,91**



kolor	symbol
mix 7 kolorów neonowych 400 k.	G1464
różowy mix neonowo-pastelowy 400 k.	G1461
zielony mix neonowo-pastelowy 400 k.	G1462
niebieski mix neonowo-pastelowy 400 k.	G1463

**Teczka z gumką preszpanowa Durable**

- Wykonana z tektury
- Przeznaczona do przechowywania i ochrony niedziurkowanych dokumentów, pism itp.
- Zamykana za pomocą gumek narożnych
- Trzy wewnętrzne klapki powodują bezpieczne trzymanie dokumentów
- Posiada pole przeznaczone na opis
- Pojemność do 200 arkuszy formatu A4
- Gramatura: 335 gr/m2



kolor	symbol
żółty	KP3408
czerwony	KP3411
niebieski	KP3410
zielony	KP3409
pomarańczowy	KP3407

**CENA NETTO**  
**5,24**



**Zeszyt 3w1 Oxford Easybook Fusion B5 60k kratka**

- Funkcja 3w1 łączy zeszyt, teczkę i zakładkę w jednym produkcie
- Przednia kieszeń umożliwiała szybkie przechowywanie luźnych kartek
- Tylna tezcza pomaga uporządkować dokumenty i notatki
- Okładka z polipropylenu chroni zawartość przed zniszczeniem i wilgocią
- Papier Optik Paper+ jest idealnie gładki i śnieżnobiały, co zwiększa komfort pisania i redukuje zmęczenie wzroku
- Nowa kolorystyka Fusion odświeża wygląd znanego i lubianego produktu
- Grzbiet zszywany zszywkami
- Mix gradientowych wzorów



**CENA NETTO**  
**16,67**



KP816

**GRATIS!**

Za zakup zeszytu 3w1 Oxford  
otrzymasz  
zakreślacz Pelikan  
(kolor wydawany  
losowo)



**Odświeżacz powietrza Kala POWER SHOT do dużych powierzchni 600 ml**

- Produkt z rewolucyjnym sposobem dozowania, dzięki któremu jedno naciśnięcie wentyla (ok. 1 sekunda) neutralizuje nieprzyjemne zapachy oraz aromatyzuje około 200 m3
- W składzie POWER SHOT obecne są substancje czynne, dzięki którym nieprzyjemne zapachy są neutralizowane, a nie jak w przypadku większości odświeżaczy przykrywane
- Wraz z neutralizacją nieprzyjemnych zapachów POWER SHOT zapewnia również aromatyzację przestrzeni jednym z dostępnych w gamie POWER SHOT zapachów
- Dedykowany do odświeżania i nadania zapachu dużym powierzchniom tj.: hale targowe, sale weselne, sale konferencyjne, baseny, kluby fitness, galerie handlowe

**CENA NETTO**  
**23,51**

cashmere	P1544
si	P1550
delice	P1545
good scent	P1819
lemongrass	P1551
fresh linen	P1546
pear green tea	P2080
japanese spring	P1547
citrus flower	P1548
cotton	KP6855
I'Love	KP4713



**NOWOŚĆ!**



KP316

### Segregator ekonomiczny Esselte A4

- Oklejone na zewnątrz poliolefiną - folią, która zabezpiecza przed zabrudzeniami i wzmacnia okładkę, wewnątrz pokryte szarym papierem
- Dwustronna, wymienna etykieta na grzbiecie
- Na grzbiecie otwór na palec, ułatwiający wyjmowanie segregatora z półki
- Na dolnych krawędziach- metalowe okucia, chroniące przed niszczeniem okładek od wielokrotnego wysuwania i wsuwania na półkę
- Dwa otwory na przedniej okładce na grzbiecie mechanizmu, blokujące okładkę po zamknięciu
- Format: A4
- Grzbiet 50 mm mieści 350 kartek, a 75 mm mieści 500 kartek A4 (80 g/m<sup>2</sup>)
- Certyfikat FSC®
- 2 lata gwarancji na mechanizm

CENA NETTO  
**9,07**

**GRATIS!**

Za zakup produktów biurowych Leitz i/lub Esselte na kwotę 300 zł netto otrzymasz pudełko domowe do przechowywania S, 3 szt. białe lub szare

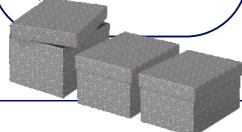

rozmiar	kolor	symbol	rozmiar	kolor	symbol
A4/75	biały	N0033	A4/50	biały	N0039
A4/75	żółty	N0034	A4/50	żółty	N0040
A4/75	czerwony	N0035	A4/50	czerwony	N0041
A4/75	niebieski	N0036	A4/50	niebieski	N0042
A4/75	zielony	N0037	A4/50	zielony	N0043
A4/75	czarny	N0038	A4/50	czarny	N0044
A4/75	szary	N0896	A4/50	szary	N0901
A4/75	fioletowy	N0898	A4/50	fioletowy	N0903
A4/75	turkus	N0899	A4/50	turkus	N0904
A4/75	pomarańcz	N0895	A4/50	pomarańcz	N0900
A4/75	bordowy	N0897	A4/50	bordo	N0902



### Przekładki 1/3 A4 Maxi Esselte

- Przeznaczone do najprostszego segregowania dokumentów
- Długość przekładki jest odpowiednia do naniesienia opisu zawartości, widocznego nawet po zamknięciu segregatora.
- Wykonane z mocnego, kolorowego kartonu o gramaturze 180 gsm.
- Wymiary: 240 x 105 mm
- Opakowanie 100 szt.

CENA NETTO  
**11,24**

kolor	symbol
czerwony	N3822
żółty	N3827
zielony	N3826
niebieski	N3824
mix kolorów	N3823

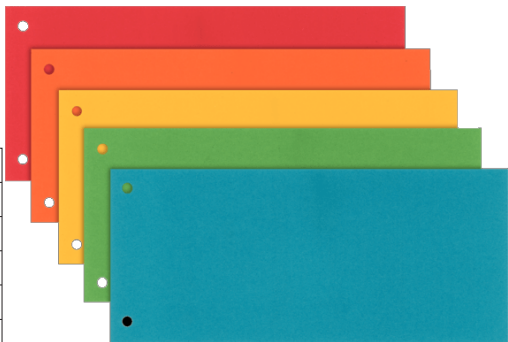

### Teczka na dokumenty z gumką A4 Esselte

- Wykonana z mocnego kartonu barwionego i lakierowanego z zewnętrznej strony
- Z mocną gumką i trzema zakładkami chroniącymi dokumenty przed wypadaniem
- Gramatura: 400 g/m<sup>2</sup>

CENA NETTO  
**3,62**

kolor	symbol
granatowy	N0450
niebieski	N0451
czerwony	N0452
zielony	N0453
żółty	N0454
czarny	N0455

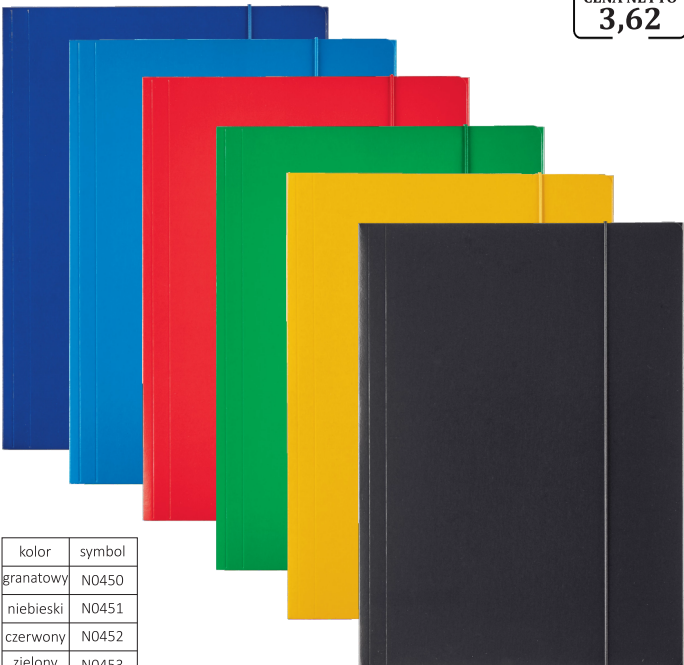

### Przekładki kartonowe Mylar A4 Esselte

- Kartonowe numeryczne i alfabetyczne wykonane z grubego, białego kartonu o gramaturze 160 g/m<sup>2</sup>
- Kolorowe indeksy wzmocnione folią Mylar (w 5 kolorach)
- Z kartą informacyjno - opisową, której pasek z perforacją jest wzmocniony folią
- Multiperforowane - pasują do każdego segregatora

rodzaj	symbol	cena netto
1-5	N0365	11,07
1-10	N0366	16,04
1-12	N0367	19,02
1-20	N0368	27,09
1-31	N0369	34,89
A-Z	N0370	27,09

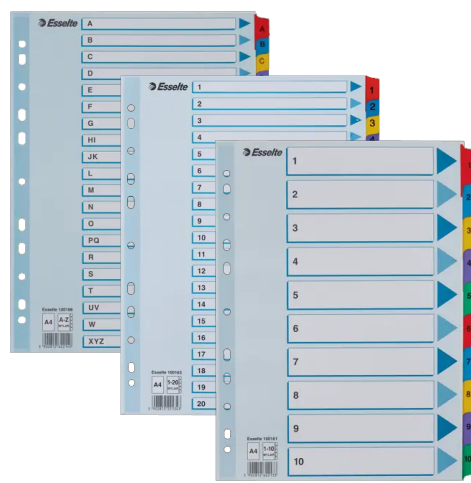

**JetWorld** tusze | tonery

**Z NAMI DRUKUJESZ BEZPIECZNIE**

bezpieczna generacja

jako premium

bezpieczne dla druku

najlepsze tonery

niskie laboratoria

KUP DWA DOWOLNE TONERY MONOCHROMATYCZNE MARKI JetWorld

TONER CARTRIDGE FOR LASER PRINTER

GRATIS

A OTRZYMASZ Herbatę Lipton 25 torebek

### Półka Esselte Europost Vivida

- Wykonana z solidnego i mocnego polistyrenu
- Możliwość ustawiania w pionie lub schodkowo
- Zaokrąglone wycięcie z przodu ułatwiające dostęp do dokumentów
- Powierzchnia do umieszczenia kieszonki na etykiety (po lewej lub prawej stronie półki), które ułatwiają wyszukiwanie dokumentów
- Wymiary: 254 x 61 x 350 mm

kolor	symbol
biały	K1317
żółty	K1318
czerwony	K1316
niebieski	K1319
zielony	K1320
czarny	K1315

**CENA NETTO**  
**18,56**

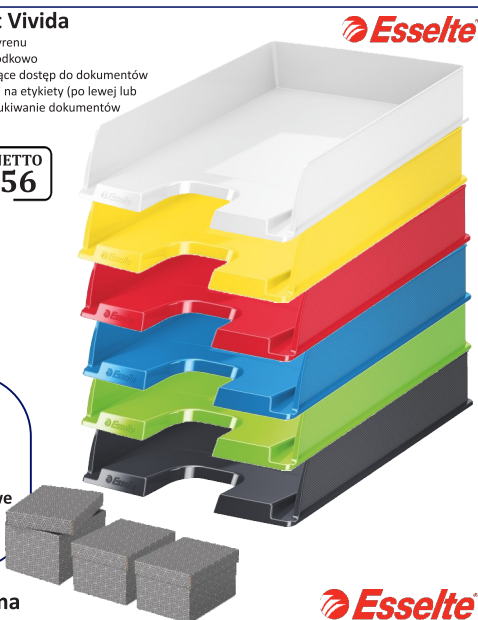

**GRATIS!**

Za zakup produktów biurowych Leitz i/lub Esselte na kwotę 300 zł netto otrzymasz pudełko domowe do przechowywania S, 3 szt, białe lub szare

### Pojemnik na czasopisma Esselte Vivida

- Posiada niższy grzbiet (256 mm) od standardowych pojemników, co ułatwia szybszą identyfikację jego zawartości
- Częściowo wycięty grzbiet ułatwia przeglądanie zawartości
- Zintegrowany uchwyt w podstawie do łatwiejszego wysunięcia pojemnika z półki
- Stabilny, wykonany z wytrzymałego plastiku
- Szeroki grzbiet, wewnętrzna pojemność: 70 mm
- Wymiary: 256 x 72 x 260 mm



**CENA NETTO**  
**24,82**

kolor	symbol
biały	K1321
żółty	K1322
czerwony	K1341
niebieski	K1342
zielony	K1343
czarny	K1344

### Zszywacz średni Leitz New Nexxt 30k 5500

- Wykonany z tworzywa sztucznego z metalowymi częściami mechanicznymi
- Zintegrowany rozszywacz
- Zalecane zszywki Leitz 24/6 (J0427) lub 26/6 (J0429)
- Łatwe, dokładne zszywanie dzięki technologii Direct Impact
- Metalowa stopka obrotowa umożliwia zszywanie otwarte i zamknięte, a 180° otwarcie umożliwiło zszywanie tapicerskie
- Zszywa do 30 kartek
- Głębokość wsunięcia kartek: 65 mm
- Certyfikat bezpieczeństwa GS
- 3 lata gwarancji

**CENA NETTO**  
**78,44**



kolor	symbol
czerwony	J0376
czarny	J0379
szary	J0378
niebieski	J0377

**GRATIS!**

Za zakup zszywacza i dziurkacza Leitz na kwotę 100 zł netto otrzymasz Kołonołatnik Esselte Colour'Breeze A4 w kratkę, lawendowy

### Tablica suchościeralno - magnetyczna stalowa NOBO Essentials

- Stalowa magnetyczna powierzchnia tablicy zapewnia wyższy poziom ścieralności przy umiarkowanym użytkowaniu
- Rama z anodowanego aluminium o grubości 12 mm
- Możliwość montażu do ściany przy pomocy mocowań w narożnikach lub zawieszania na uchwytych
- Tablicę można zawiesić w pozycji pionowej lub poziomej
- W komplecie z półką na markery suchościeralne
- 15 lat gwarancji na powierzchnię



wymiary (cm)	symbol	cena netto
60 x 45	L1941	70,91
90 x 60	L1942	96,36
120 x 90	L1943	161,82
180 x 120	L1944	452,73
240 x 120	KP4708	598,18

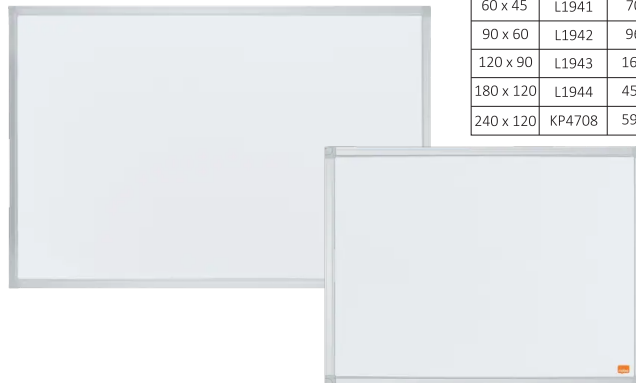

### Tablica informacyjna korkowa NOBO Essentials

- Korkowa powierzchnia tablicy przeznaczona jest do przypinania ogłoszeń i notatek
- Otoczona ramą z anodowanego aluminium w kolorze srebrnym
- Możliwość montażu do ściany przy pomocy mocowań w narożnikach lub zawieszania na uchwytych
- 2 lata gwarancji



wymiary (cm)	symbol	cena netto
60 x 45	L1948	60,00
90 x 60	L1949	84,62
120 x 90	L1950	148,33
180 x 120	L1951	298,33



**GRATIS!**

Za zakup produktów NOBO na kwotę 300 zł netto otrzymasz szklaną tabliczkę na biurko Leitz Cosy żółtą



### Dziurkacz średni Leitz New Nexxt 16k 5038

- Ergonomiczny, wygodny uchwyt i doskonale ostra zmniejszają siłę nacisku przy dziurkowaniu
- Precyzyjny ogranicznik formatu
- Dziurkuje do 16 kartek
- Certyfikat bezpieczeństwa GS
- 10 lat gwarancji

**CENA NETTO**  
**59,50**

kolor	symbol
czerwony	J0217
czarny	J0221
szary	J0220
niebieski	J0219



### Koszulka A4 Esselte krystaliczna 55 mic. '100

- Szersze niż koszulki A4, dzięki czemu można przechowywać w nich grube pliki czy katalogi
- Multiperforowane - pasują do każdego segregatora
- Otwierane u góry
- Wykonane z mocnej folii
- Mieścą do 80 kartek papieru o gramaturze 80 g/m<sup>2</sup>
- Grubość: 100 mic.



CENA NETTO  
**36,35**

N0978

### Koszulka A4 Esselte Maxi 100mic. poszerzana '25

- Szersze niż koszulki A4, dzięki czemu można przechowywać w nich grube pliki czy katalogi
- Multiperforowane - pasują do każdego segregatora
- Otwierane u góry
- Wykonane z mocnej folii
- Mieścą do 80 kartek papieru o gramaturze 80 g/m<sup>2</sup>
- Grubość: 100 mic.



CENA NETTO  
**40,84**

N0985

**GRATIS!**

Za zakup produktów biurowych Leitz i/lub Esselte na kwotę 300 zł netto otrzymasz pudełko domowe do przechowywania S, 3 szt., białe lub szare

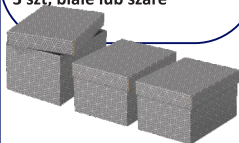

### Koszulka A4 Esselte groszkowa 43 mic. '100

- Do przechowywania dokumentów o formacie A4
- Multiperforowane - pasują do każdego segregatora
- Koszulki otwierane u góry
- Grubość: 43 mic.

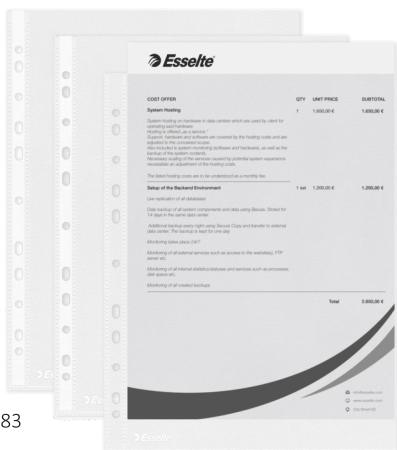

CENA NETTO  
**23,98**

N0983

### Koszulka A4 Leitz na katalogi '10

- Odpowiednie do przechowywania nawet do 200 kartek A4 (80 gsm)
- Niezwykle wytrzymała i mocna, lekko tłoczona folia o grubości 0,17 mm
- Zapewnione długotrwałe użytkowanie
- Otwierane od góry
- 11 uniwersalnych otworów na pasku umożliwiającich wpięcie w każdy segregator



CENA NETTO  
**52,35**

N0334

### Laminator Leitz Home Office A4 szary metaliczny

- Krótki czas nagrzewania, gotowość do użycia w ciągu zaledwie 2 minut.
- Laminuje dokument A4 foliami o grubości 80 mikronów w około 45 sekund.
- Diody SMART informują o stanie urządzenia: świecą na czerwono podczas nagrzewania urządzenia oraz zmieniają kolor na zielony, który wraz z sygnałem dźwiękowym informuje o gotowości do użycia.
- Posiada dzwignię do uwalniania zakleszczonych materiałów
- Przeznaczony do laminowania foliami o grubości od 75 do 125 mikronów.
- Funkcja automatycznego wyłączenia po 15 minutach
- Pakiet startowy, zawiera 5 folii do laminacji w formacie A4 (grubość 80 mikronów).
- Posiada certyfikat CE, TUV/GS.
- Zaleca się stosowanie folii do laminacji Leitz UDT.



C1056

CENA NETTO  
**310,89**



### Laminator LEITZ Home Office A3 szary metaliczny

- Krótki czas nagrzewania, gotowość do użycia w ciągu zaledwie 2 minut
- Laminuje dokument A3 foliami o grubości 80 mikronów w około 45 sekund
- i można w nim stosować także folie A4 HighSpeed, które pozwalają zwiększyć jego wydajność
- Diody SMART informują o stanie urządzenia: świecą na czerwono podczas nagrzewania urządzenia oraz zmieniają kolor na zielony, który wraz z sygnałem dźwiękowym informuje o gotowości do użycia.
- Posiada dzwignię do uwalniania zakleszczonych materiałów
- Przeznaczony do laminowania foliami o grubości od 75 do 125 mikronów
- Ogranicza zużycie energii dzięki funkcji automatycznego wyłączenia po 15 min
- Pakiet startowy, zawiera 5 folii do laminacji w formacie A4 (grubość 80 mikronów).
- Posiada certyfikat CE, TUV/GS.
- Zaleca się stosowanie folii do laminacji Leitz UDT.



C1058

CENA NETTO  
**444,60**



### Folia do laminacji samoprzylepna GBC Peel'nStick' 25

- Folia przykleja się do większości powierzchni łącznie ze szkłem, metalem i tekturą
- Gramatura 2 x 75 mic.
- Wykończenie: z połyskiem lub matowe
- Format A4
- Opakowanie 25 sztuk
- Rodzaj laminacji: na gorąco
- Kolor: przezroczysty

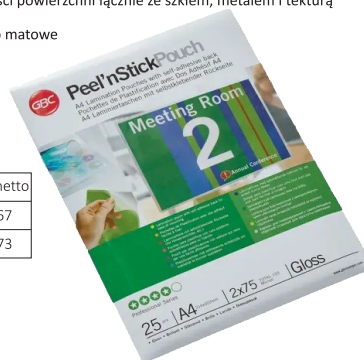

rodzaj	symbol	cena netto
połysk	C1526	68,67
mat	C1527	68,73

### Folia do laminacji GBC Organise A4 75 mic z perforacją

- Rozmiar: 228 x 303 mm (większe od A4)
- Grubość 2 x 75 mic.
- Rodzaj laminacji: na gorąco
- Wykończenie: z połyskiem
- Z dziurkami do wpinania do segregatora
- Opakowanie: 25 szt.



CENA NETTO  
**42,97**

**GRATIS!**

Za zakup laminatorów i folii Leitz i/lub GBC na kwotę 400 zł netto otrzymasz podstawkę chłodzącą pod laptop Kensington SmartFit



C1521

### Niszczarka Leitz IQ Optimax Home Office 225 P5

- Niszczy do 6 kartek A4 (80 g/m<sup>2</sup>)
- Tnie na mikrościnki
- Poziom bezpieczeństwo DIN : P5
- Unikalna technologia obrotowego pojemnika
- Kosz na ścinki o pojemności 15 l
- Intuicyjny wyświetlacz LED
- Cicha praca
- Niszczy również zszywki i spinacze
- Może pracować nieprzerwanie przez 20 minut
- Technologia zapobiegająca zacięciom
- Niszczarka o okrągłym kształcie
- Posiada 4 kółka ułatwiające przemieszczanie
- Gwarancja 2 lata + 1 rok po zarejestrowaniu urządzenia na stronie producenta

**LEITZ**  
FEEL GOOD



C2304

**CENA NETTO**  
**974,40**



### Niszczarka Leitz IQ Optimax Small Office 350 P5

- Niszczy do 8 kartek A4 (80 g/m<sup>2</sup>)
- Tnie na mikrościnki
- Poziom bezpieczeństwo DIN : P5
- Unikalna technologia obrotowego pojemnika
- Kosz na ścinki o pojemności 22 l
- Intuicyjny wyświetlacz LED
- Cicha praca
- Niszczy również zszywki i spinacze
- Może pracować nieprzerwanie przez 20 minut
- Technologia zapobiegająca zacięciom
- Niszczarka o okrągłym kształcie
- Posiada 4 kółka ułatwiające przemieszczanie
- Gwarancja 2 lata + 1 rok po zarejestrowaniu urządzenia na stronie producenta

**LEITZ**  
FEEL GOOD



C2303

**CENA NETTO**  
**1187,55**



### Niszczarka Leitz IQ OptiMax Office

- Wysoki poziom bezpieczeństwa P5
- Niszczy do 10 kartek A4
- Tnie na mikrościnki: 2 x 15 mm
- Posiada unikalną technologię obrotowego pojemnika (Bin Rotation Technology - BRT), która zwiększa jego pojemność o 33%
- Pojemność kosza: 35l / ok. 550 kartek
- Niszczy: papier ksero, zszywki oraz spinacze
- Pracuje przez 2 godziny / 120 minut bez przerwy
- Obrotowy wyświetlacz LED wyświetla komunikaty ostrzegawcze
- Cicha praca, idealna do biura
- Technologia zapobiegania zacięciom
- Wymiary: 406 x 589 x 320 mm (szer. x wys. x gł.)
- Waga 15 kg
- Gwarancja 2 lata

**LEITZ**  
FEEL GOOD



C1794

**CENA NETTO**  
**1389,31**

**GRATIS!**

Za zakup niszczarki Leitz OptiMax otrzymasz tabliczkę magnetyczną NOBO

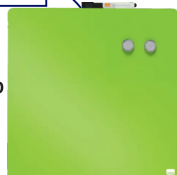

### Flipchart NOBO Essentials na statywie z wysuwanymi ramionami

- Stalowa magnetyczna powierzchnia tablicy zapewnia wysoki poziom ścieralności przy umiarkowanym użytkowaniu.
- Flipchart ze zintegrowaną półką na markery i dwoma wysuwanymi ramionami, przydatnymi, gdy trzeba pokazać dodatkowe strony.
- Trójnożny statyw z regulacją wysokości
- W zestawie haczyki do montażu bloku Nobo
- Listwa ułatwiająca odrywanie kartek z zawieszono bloku.
- 15 lat gwarancji

**nobo**  
be clear

**CENA NETTO**  
**306,15**



L1953

### Flipchart mobilny NOBO Essentials

- Stalowa magnetyczna powierzchnia tablicy zapewnia wysoki poziom ścieralności przy umiarkowanym użytkowaniu
- Flipchart posiada zintegrowaną półkę na markery
- Ruchomy statyw z regulacją wysokości i kółkami wyposażonymi w blokadę, zwiększającymi stabilność w czasie użytkowania
- W zestawie haczyki do montażu bloku Nobo
- Listwa ułatwiająca odrywanie kartek z zawieszono bloku
- 15 lat gwarancji

**nobo**  
be clear

**CENA NETTO**  
**460,00**



L1954

**GRATIS!**

Za zakup produktów NOBO na kwotę 300 zł netto otrzymasz szklaną tabliczkę na biurko Leitz Cosy żółta

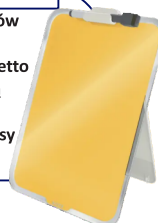

### Blok do flipcharta NOBO

- Uniwersalny blok do flicharta
- Wymiary: 670 x 970 mm
- biały, 20 kartek

**nobo**  
be clear

**CENA NETTO**  
**41,64**



KP0738

### Ramię Leitz Ergo na jeden monitor

- Uchwyt do montażu jednego monitora
- Wbudowana sprężyna gazowa dla łatwej regulacji wysokości monitora w zakresie 185-435 mm
- Umożliwia obrót monitora o 180°, pochylenie w zakresie +90°/- 90° oraz regulację w górę, w dół, do przodu i do tyłu
- Mocna i stabilna konstrukcja
- Możliwość montażu monitorów o przekątnej 17"-32" i wadze do 9 kg
- Łatwy i szybki montaż i demontaż
- Sprzedawany w komplecie z narzędziami do montażu i regulacji
- System do zarządzania kablami pozwala uporządkować kable
- Posiada certyfikat IGR i TÜV

**CENA NETTO**  
**306,99**

KP7783

**LEITZ**  
 FEEL GOOD

### Ramię Leitz Ergo na dwa monitory

- Uchwyt do montażu dwóch monitorów
- Ustawienie monitorów można regulować niezależnie od siebie
- Wbudowana sprężyna gazowa ułatwia regulację wysokości monitorów 185-435 mm
- Umożliwiają obrót monitorów o 180°, pochylenie w zakresie +90°/- 90° oraz regulację w górę, w dół, do przodu i do tyłu
- Mocna i stabilna konstrukcja
- Możliwość montażu monitorów o przekątnej 17"-32" i wadze do 9 kg każdy
- Łatwy i szybki montaż i demontaż
- Sprzedawane w komplecie z narzędziami do montażu i regulacji
- System do zarządzania kablami pozwala uporządkować kable
- Posiada certyfikat IGR i TÜV

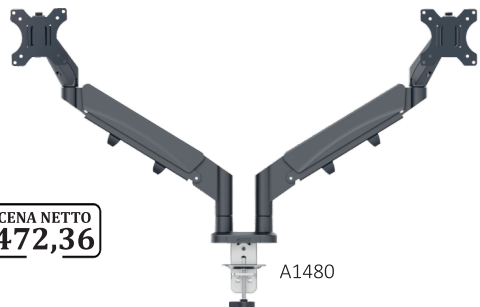
**CENA NETTO**  
**472,36**

A1480

**LEITZ**  
 FEEL GOOD

### Ramię Leitz Ergo na monitor i laptopa

- Uchwyt do monitora oraz laptopa
- Wbudowana sprężyna gazowa ułatwia regulację wysokości monitora lub laptopa: 185-435 mm
- Umożliwiają obrót monitorów o 180°, pochylenie +90°/- 90°, regulację w górę, w dół, do przodu i do tyłu
- Mocna i stabilna konstrukcja
- Możliwy montaż monitora o przekątnej 17"-32" i wadze do 9 kg oraz laptopa o przekątnej 13-17" i maksymalnej grubości 2,4 cm
- Łatwy i szybki montaż i demontaż
- Sprzedawane w komplecie z narzędziami do montażu i regulacji
- System do zarządzania kablami pozwala uporządkować kable
- Posiada certyfikat TÜV

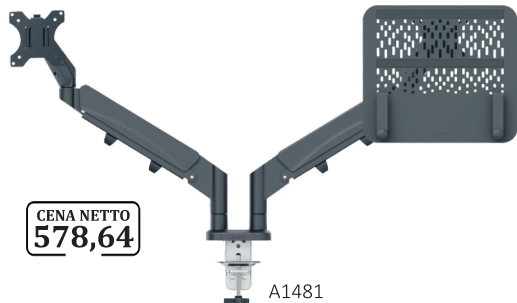
**CENA NETTO**  
**578,64**

A1481

**LEITZ**  
 FEEL GOOD

### Podstawa pod laptopa Leitz Ergo ultraplaska, aluminiowa

- Mocna i trwała, ergonomicznie zaprojektowana aluminiowa podstawa pod laptopa
- Wyjątkowo płaska konstrukcja SlimLift Design (SLD) (6 mm)
- Szybka i łatwa regulacja wysokości - możliwość wyboru jednego z 5 ustawień
- Przeznaczona do laptopów i tabletów o przekątnej ekranu od 10" do 17" (MacBook), których maksymalny kąt otwarcia wynosi 135 stopni, można ustawić na wysokości 172 mm lub 200 mm)
- Poprawia przepływ powietrza pod laptopem, zapobiegając przegrzaniu baterii i innych komponentów
- Jest bezpieczna i stabilna - składana, ultraplaska nóżka i gumowe elementy zamocowane na spodzie podstawy zapobiegają ślizganiu się podstawki
- Produkt po całkowitym demontażu i segregacji na różne materiały w 100% nadaje się do recyklingu
- Przetestowana i zalecana przez niemiecki Instytut Zdrowia i Ergonomii IGR, zgodnie z normą DIN 26800 EN ISO 15537

**CENA NETTO**  
**130,37**

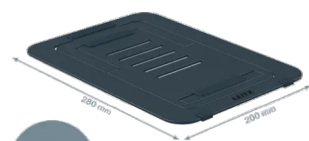
 ENGINEERED IN  
 GERMANY

420g



A1437

### Regulowany podnóżek Leitz Ergo z plastiku w 80% z recyklingu

- Ergonomiczny podnóżek pod biurko, z regulowaną wysokością i powierzchnią 34 x 42 cm
- Zapewnienia wygodne oparcie dla stóp i nóg i zwiększa ergonomiczny komfort w miejscu pracy
- Podnóżek promuje prawidłową postawę i poprawia krążenie krwi, pomagając ograniczyć zmęczenie, sztywność i dyskomfort spowodowany długimi okresami siedzenia
- Struktura powierzchni podnóżka zapewnia stopom stabilność, jest łatwa do czyszczenia i odpowiednia dla stóp bosych, w skarpetkach lub w butach.
- Szybka i łatwa regulacja bez użycia narzędzi - wystarczy wybrać jedno z 3 ustawień (125 mm, 135 mm i 150 mm), aby dopasować wysokość podnóżka do indywidualnych potrzeb
- Gumowe podkładki zapobiegają ślizganiu się podnóżka i chronią podłogę
- Wykonany w 80% z plastiku pochodzącego z recyklingu użytkowego
- Nowoczesny i minimalistyczny design, najwyższej jakości podnóżek zaprojektowany w Niemczech

**CENA NETTO**  
**148,10**

KP7782

**GRATIS!**

Za zakup produktów ergonomicznych Leitz na kwotę 300 zł netto otrzymasz podkładkę pod nadgarstek Leitz Cosy

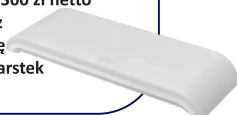

### Biurko Leitz Ergo do pracy w pozycji siedzącej i stojącej

- Kompaktowe mobilne biurko do pracy w pozycji siedzącej lub stojącej
- Pneumatyczna regulacja wysokości od 75 do 114 cm
- Blat o wymiarach 80 x 60 x 2,5 cm i maksymalnym obciążeniu 20 kg
- 4 kółka z blokadą 360°
- Posiada certyfikaty FSC, TÜV i GS, standard PPP 51962A
- Gwarancja: 2 lata + 1 rok (po rejestracji zakupu)
- W komplecie z instrukcją ułatwiającą montaż
- Kolor biały

**CENA NETTO**  
**1046,31**
**GRATIS!**

Za zakup biurka ergonomicznego Leitz Ergo otrzymasz Plecak na laptop Kensington EQ 16"



K2395

**LEITZ**  
 FEEL GOOD

**ASARTO**
**Asarto rozdaje prezenty**

 Kup 2 dowolne tonery Asarto odbierz **plyn do czyszczenia LCD** 250ml AS-AC105

+

**Czas trwania:** maj – czerwiec 2026 lub do wyczerpania zapasów.

Regulamin dostępny u sprzedawcy.

### Niszczarka OPUS TS 2616 CD

- Niszczarka do średniej wielkości biura
- Szczelina wejściowa : 265 mm ( papier ) / 122 mm ( płyty CD )
- Tnie na ścinki o wielkości : 4x30 mm ( TS 2616 CD )
- Niszczy jednorazowo (80 g/m<sup>2</sup>) : 16 kartek ( TS 2616 CD )
- Poziom bezpieczeństwo : P-4 / Tx-2 / Ex-2 / O-1 / F-1 ( TS 2616 CD )
- Niszczy papier, płyty CD, karty kredytowe oraz zszywki i spinacze biurowe
- Pojemność kosza : 33 litry + dodatkowy kosz na optyczne nośniki danych ( 1,5 litra )
- Automatem START/STOP ( fotokomórka )
- Automatem REWERS
- Zabezpieczenie przed przegrzaniem
- Wyjątkowo cichy, indukcyjny silnik
- Funkcja automatycznego samo-czyszczenia

OPUS

**CHROŃ DANE!**

CENA NETTO  
**1114,29**

**GRATIS!**

Za zakup Niszczarki Opus TS 2616 CD otrzymasz walizkę kabinową WITTCHEN z ABS-u



C2243

### Niszczarka Opus 2210CD

- Niszczarka osobista
- Szerokość ścinka : 4x 39 mm
- System cięcia : paskowo-odcinkowy (CC)
- Niszczy : papier ksero , karty kredytowe, płyty CD/DVD
- Max. ilość niszczonych kartek : 11
- Odporna na : zszywki, spinacze
- Automatem podajnik papieru
- Automatem Start/ Stop
- Poziom bezpieczeństwo : P4
- Zabezpieczenie przed przegrzaniem
- Pojemność kosza : 21 l
- Gwarancja na noże tnące, urządzenie: 2 lata

**CHROŃ DANE!**

OPUS

**Super cena!**

CENA NETTO  
**397,44**

C1443



### Niszczarka OPUS CS 2208 AF

- Niszczarka biznesowa z automatycznym podajnikiem do papieru
- Szczelina wejściowa : 225 mm ( papier ) / 122 mm ( płyty CD )
- Tnie na ścinki o wielkości : 4x30 mm
- Niszczy jednorazowo (80 g/m<sup>2</sup>) : 8 kartek
- Poziom bezpieczeństwo : P-4 / Tx-2 / Ex-2
- Niszczy papier, płyty CD, karty kredytowe oraz zszywki i spinacze biurowe
- Pojemność kosza : 22 litry
- Automatem START/STOP
- Automatem REWERS
- Zabezpieczenie przed przegrzaniem
- Cicha praca
- Funkcja automatycznego samo-czyszczenia
- 2 lata gwarancji na urządzenie i noże tnące

OPUS

**CHROŃ DANE!**

**Super cena!**

CENA NETTO  
**844,16**

C465



### Papier wizytówkowy OPUS

- Format: A4
- Oryginalna tekstura
- Gramatura :230 g/m<sup>2</sup>
- Kolor biały, krem

CENA NETTO  
**9,85**

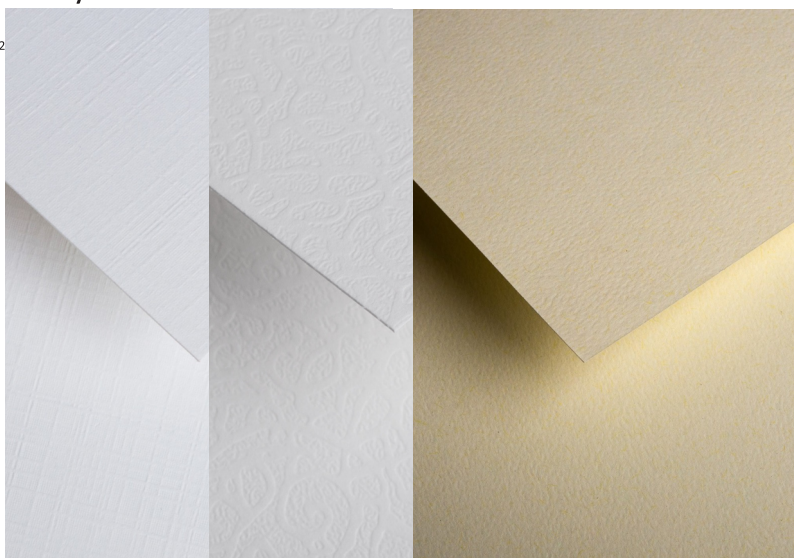

OPUS

nazwa	kolor	symbol	nazwa	kolor	symbol
płótno	biały	KP2860	kropki	biały	KP2872
	kremowy	KP2861		kremowy	KP2887
tradycja	biały	KP2862	kanon	biały	KP2888
	kremowy	KP2863		kremowy	KP2898
skóra	biały	KP2864	kamienie	biały	KP2912
	kremowy	KP2865		kremowy	KP2914
pleciony	biały	KP2866	iluzja	biały	KP2915
	kremowy	KP2867		kremowy	KP2955
paski szerokie	biały	KP2868	flora	biały	KP2956
	kremowy	KP2869		kremowy	KP2960
len	biały	KP2870	jodełka	kremowy	KP2962
	kremowy	KP2871			

**Gilotyna Dahle A4 , 340 mm**

- Kompaktowa gilotyna do użytku hobbystycznego
- Solidna metalowa podstawa z zaokrąglonymi rogami i antypoślizgowymi nogami
- Długość cięcia: 340 mm
- Wysokość cięcia: 1,5 mm
- Pomocne linie z podziałką w milimetry
- Wymiary zewnętrzne blatu; 443 x 285 mm
- Możliwość cięcia do 15 kartek 80g
- Gwarancja 2 lata

**CENA NETTO**  
**391,68**

J0965

**Gilotyna Dahle A3 , 460 mm**

- Kompaktowa gilotyna do użytku hobbystycznego
- Solidna metalowa podstawa z zaokrąglonymi rogami i antypoślizgowymi nogami
- Długość cięcia: 460 mm
- Wysokość cięcia: 1,5 mm
- Pomocne linie z podziałką w milimetry
- Wymiary zewnętrzne blatu; 569 x 285 mm
- Możliwość cięcia do 15 kartek 80g
- Gwarancja 2 lata

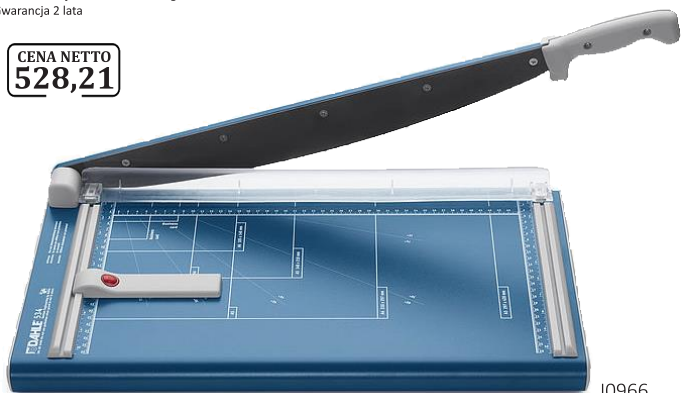
**CENA NETTO**  
**528,21**

J0966

**Gilotyna Dahle A4 , 320 mm**

- Kompaktowa gilotyna do użytku hobbystycznego
- Solidna metalowa podstawa z zaokrąglonymi rogami i antypoślizgowymi nogami
- Długość cięcia: 320 mm
- Wysokość cięcia: 0,8 mm
- Pomocne linie z podziałką w milimetry
- Wymiary zewnętrzne blatu; 569 x 285 mm
- Możliwość cięcia do 15 kartek 80g
- Gwarancja 2 lata

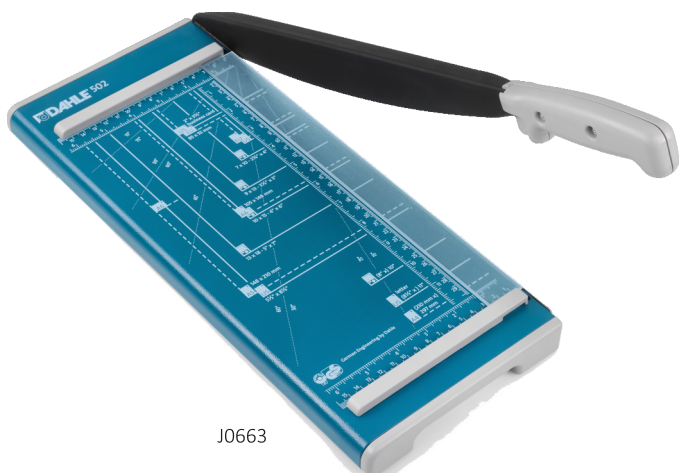
**CENA NETTO**  
**169,81**

J0663



## Twój partner w bezpiecznej pracy

**Rękawice Super Latex**
**Elastyczność i przyczepność**

Rękawice zapewniające ochronę dłoni w magazynach, na budowach. Doskonale przy pracach w domu i w ogrodzie.  
kat: II  
zgodność z normami EN 388:  
2016+A1:2018 (3131X),  
EN ISO 21420:2020

**CENA NETTO**  
**1,65**

R0473	Super Latex, kat. II, roz. 6, czerwone
R0474	Super Latex, kat. II, roz. 7, czerwone
R0475	Super Latex, kat. II, roz. 8, czerwone
R0476	Super Latex, kat. II, roz. 9, czerwone
R0477	Super Latex, kat. II, roz. 10, czerwone
R0478	Super Latex, kat. II, roz. 11, czerwone

Schneider 



kolor	symbol	cena netto
<b>Zakreślacze Schneider Job 1-5 mm</b>		
czzerwony	H0967	3,35
niebieski	H0969	3,35
pomarańczowy	H0971	3,35
różowy	H0972	3,35
zielony	H0968	3,35
żółty	H0970	3,35
mix kol. 4 szt	H3147	16,02
mix kol. 6 szt	H3148	24,02
mix kol. 8 szt	H3149	32,03
<b>Zakreślacz Schneider Job Pastel 1-5 mm</b>		
brzoskwinowy	H4676	3,92
jasnoróżowy	H4677	3,92
lawendowy	H4678	3,92
miętowy	H4679	3,92
turkusowy	H4680	3,92
waniliowy	H4681	3,92
mix kol. 4 szt	H4682	19,65
mix kol. 6 szt	H4683	29,15

**Herbata zielona LARICO Tropikalna Etiuda Sencha 50 g**

- Zielona herbata typu sencha z płatkami róży, jaśminem, skórką pomarańczy i owocami żurawiny  
 - Kolorowa kompozycja z wiórkami kokosowymi, owocami goji  
 - Herbata o owocowym aromacie  
 - Składniki: herbata zielona sencha, owoc goji, wiórki kokosowe, skórka pomarańczy, czarna porzeczka owoc, kwiat jaśminu, płatki róży, żurawina owoc, aromat  
 - Opakowanie: 50g

**CENA NETTO**  
**10,82**

P1719

**GRATIS!**

Za zakup produktów LARICO/LANCORE na kwotę 79 zł netto otrzymasz ciastka, rogaliki pudrowane Dr Gerard 172 g

**CENA NETTO**  
**10,82**
**Herbata owocowa LARICO Jabłkowe Oliwienie 50 g**

- Mieszanka owoców jabłek, aronii, rodzynek, goździków i kory cynamonu  
 - Herbata o wspaniałym aromacie  
 - Składniki: hibiskus płatek, jabłko owoc, goździki, rodzyński, owoc aronii, kora cynamonu, aromat  
 - Opakowanie: 50g



P1716

**Herbata owocowa LARICO Poziomkowa Euforia 50 g**

- Mieszanka owoców poziomok, jabłek, truskawek, dzikiej róży, rodzynek, z płatkami hibiskusa  
 - Herbata o wspaniałym aromacie poziomkowo - waniliowym  
 - Składniki: hibiskus płatek, poziomka, dzika róża skórka, truskawka, rodzyński, jabłko owoc, liść porzeczki, aromat  
 - Opakowanie: 50g



P1717

**CENA NETTO**  
**11,65**
**Herbata owocowa LARICO Wiśniowy Zachwyt 50 g**

- Mieszanka owoców wiśni, ananasa z płatkami hibiskusa  
 - Herbata o mocnym rumowym aromacie  
 - Składniki: hibiskus płatek wiśnia owoc, ananas owoc, aromaty  
 - Opakowanie: 50g



P1718

**CENA NETTO**  
**11,32**
**Herbata zielona LARICO Wiosenna cisza 50 g**

- Zielona herbata liściasta z dodatkiem kawałków owoców, płatków ślazu, nagietka i słonecznika  
 - Herbata o naturalnym i wykwintnym aromacie  
 - Składniki: herbata zielona, ananas, jabłko owoc, płatki ślazu, płatki nagietka, płatki słonecznika, aromat  
 - Opakowanie: 50g



P1720

**CENA NETTO**  
**10,48**
**Woda mineralna Staropolanka 800 butelka szklana 0,33l bezzwrotna**

- Średniozmineralizowana woda mineralna - 1100,0 mg/l

**CENA NETTO**  
**28,06**

rodzaj	pojemność	zgrzewka	symbol
niegazowana	0,33 L	12 sztuk	P1334
lekko gazowana	0,33 L	12 sztuk	KP0007
gazowana	0,33 L	12 sztuk	P1335

**10+1 GRATIS**

Za zakup 10 zgrzewek wody mineralnej Staropolanka 0,33 l. w butelce szklanej bezzwrotnej otrzymasz dodatkowo jedną zgrzewkę wody gratis!



### Serwetki AHA, 33 x 33 cm, składanie 1/4, 3-warstwowe

- Serwetki wykonane w 100% z celulozy
- Ilość warstw: 3
- Ilość sztuk w opakowaniu: 20
- Wymiary: 33 x 33 cm



**GRATIS!**

Za zakup serwetek AHA na kwotę 59 zł netto otrzymasz krem do rąk Clean Hands SOS regenerujący 30 ml



kolor	symbol	cena netto	kolor	symbol	cena netto
pastel szary	P2227	3,47	granatowy	P2221	4,35
pastel niebieski	P2223	3,47	biały	P2217	3,38
pastel wrzosowy	P2228	3,47	szampański	P2226	3,47
pastel limonkowy	P2222	3,47	czerwony	P2220	4,35
pastel seledynowy	P2224	3,47	zielony	P2229	4,35
srebrny	P2225	5,22	bordowy	P2218	4,35
złoty	P2230	5,22	czarny	P2219	4,35

### Kawa LANCORE COFFEE Black Blend

- Kawa ziarnista Lancore Coffee Black Blend to najwyższej jakości mieszanka kaw pochodzących z najlepszych plantacji Afryki i Azji
- Wyśmienity smak, pobudzający aromat zawdzięcza tradycyjnemu procesowi palenia metodą ręczną w piecu bębnowym
- Nadaje się do wszystkich typów ekspresów oraz tradycyjnego zaparzenia



gramatura	symbol	cena netto
200 g	P1466	21,65
1000 g	P1467	84,23

### Kawa LANCORE COFFEE Silver Blend

- Kawa ziarnista Lancore Coffee Silver Blend to najwyższej jakości mieszanka kaw pochodzących z najlepszych plantacji Ameryki Południowej oraz Azji
- Wyśmienity smak, oraz pobudzający aromat zawdzięcza tradycyjnemu procesowi palenia metodą ręczną w piecu bębnowym
- Nadaje się do wszystkich typów ekspresów oraz tradycyjnego zaparzenia



gramatura	symbol	cena netto
200 g	P1470	21,65
1000 g	P1471	83,23

**GRATIS!**

Za zakup produktów LARICO/LANCORE na kwotę 79 zł netto otrzymasz ciastka, rogaliki pudrowane Dr Gerard 172 g



### Mydło Luksja w płynie 900 ml zapas

- Skutecznie oczyszcza skórę, zapewniając jej pielęgnację i natychmiastową miękkość
- Pozostawia na dłoniach subtelny zapach
- Testowane dermatologicznie
- pH przyjazne dla skóry
- Wegańska formuła
- 93% składników naturalnych

**Luksja**

CENA NETTO  
**7,75**



rodzaj	symbol
Cotton&Milk	P1402
Len	P1401

### Ścierka Jan Niezbędny Jak Bawełna ' 5 + 1

- Przyjemne w dotyku, miękkie i delikatne
- Do sprzątania kuchni, łazienki, samochodu
- Wykonane w 100% z wiskozy
- Świetnie chłonią wodę i brud



CENA NETTO  
**5,35**

P1428

### Zmywak kuchenny Jan Niezbędny ' 5+1

- Usuwa silne zabrudzenia nie rysując czyszczonych powierzchni
- Wykonane z gąbki o zwiększonej chłonności i wytrzymałości.
- Duży rozmiar zapewnia wygodę i efektywność użytkowania



CENA NETTO  
**4,15**



P1411

### Rękawice domowe Jan Niezbędny

- Wykonane z naturalnego lateksu, wewnątrz wysielane bawełną
- Przeznaczone do prac w domu i ogrodzie chronią przed brudem, działaniem detergentów i skażeniami
- Dostępne w trzech rozmiarach : S, M, L



CENA NETTO  
**4,22**

rozmiar	symbol
S	P1414
M	P1415
L	P1416



**Mydło Luksja w płynie w dozowniku 500ml**

- Skutecznie oczyszcza skórę, zapewniając jej pielęgnację i natychmiastową miękkość
- Pozostawia na dłoniach subtelny zapach
- Testowane dermatologicznie
- pH przyjazne dla skóry
- 93% składników naturalnego pochodzenia

**Luksja**



rodzaj	symbol	cena netto
len i mleczko ryżowe	P1397	6,83
bawełna i provitamina B5	P1398	6,83
róża i proteiny mleka	P1399	6,83
oliwka i jogurt	KP8891	6,83
aroma relasing lawenda	KP7605	8,08
aroma energizing cytrus	KP7606	8,08

**Worki na śmieci z uszami LDPE Stella**

**do segregacji odpadów 35l '20**

- Wykonane z folii LDPE
- Rozmiary: 66 cm x 49 cm
- Grubość: 18 µm
- Pojemność: 35 litrów
- 20 szt na rolce

**Stella**

**CENA NETTO 4,46**



kolor	symbol
zielony	P0979
niebieski	P0976
żółty	P0977
brązowy	P0978

**Worki na śmieci Anna Zaradna supermocne czarne**

- Worki na śmieci do pakowania odpadów i śmieci
- Wykonane z grubej folii LDPE z regeneratu
- Do użytku w domu, biurach, miejscach publicznych

**ANNA ZARADNA**



pojemność	sztuk na roli	symbol	cena netto
35 l	15	P0698	3,37
60 l	10	P0699	3,89
120 l	10	P0700	6,38
160 l	10	P0702	9,49
240 l	10	P0703	14,60

**Ściereczki kuchenne Stella na rolce 40 szt**

- Wymiary 1 ściereczki : 25 x 35 cm
- Ilość w opakowaniu: 40 szt
- Gramatura : 60g/m<sup>2</sup>
- Skład: 70% wiskoza, 30% poliester

**Stella**

**CENA NETTO 14,03**



KP7604

**Ściereczki nasączone do okularów Jan Niezbędny '30szt.**

- Pojedynczo pakowane ściereczki nasączone do okularów i ekranów
- Wygodne i skuteczne
- Czyszczą bez smug i zarysowań
- Ilość w opakowaniu: 30 szt
- Długość: 14,5 cm
- Szerokość: 12 cm

**JAN Niezbędny**

**CENA NETTO 5,71**



P1432

**Mydło Luksja w płynie zapas 5 l**

- Skutecznie oczyszcza skórę, zapewniając jej pielęgnację i natychmiastową miękkość
- Pozostawia na dłoniach subtelny zapach
- Testowane dermatologicznie
- pH przyjazne dla skóry
- 93% składników naturalnego pochodzenia

**Luksja**

**CENA NETTO 39,22**



P2199

Ręcznik w roli Ellis Professional 60/2 '12

Lamix



CENA NETTO  
**81,42**

SYMBOL	P1763
SUROWIEC	celuloza
IŁOŚĆ WARSTW	2
GRAMATURA	2 x 17 g/m <sup>2</sup>
ŚREDNICA	14 cm
WYSOKOŚĆ	19 cm
DŁUGOŚĆ	60 m
PERFORACJA	22 cm
IŁOŚĆ W OPAKOWANIU	12 szt
KOLOR	biały
KOD DOSTAWCY	3070

Czyściwo przemysłowe Ellis Professional cel. '2

Lamix



CENA NETTO  
**46,89**

SYMBOL	P1765
SUROWIEC	celuloza
IŁOŚĆ WARSTW	2
GRAMATURA	2 x 18 g/m <sup>2</sup>
ŚREDNICA	28 cm
WYSOKOŚĆ	26 cm
DŁUGOŚĆ	190 m
PERFORACJA	25 cm
IŁOŚĆ W OPAKOWANIU	2 szt
KOLOR	biały
KOD DOSTAWCY	0925

Ręcznik w roli Ellis Professional 40/2 '12

Lamix



CENA NETTO  
**60,74**

SYMBOL	KP4209
SUROWIEC	celuloza
IŁOŚĆ WARSTW	2
GRAMATURA	2 x 17 g/m <sup>2</sup>
ŚREDNICA	14 cm
WYSOKOŚĆ	19 cm
DŁUGOŚĆ	40 m
PERFORACJA	22 cm
IŁOŚĆ W OPAKOWANIU	12 szt
KOLOR	biały
KOD DOSTAWCY	3001

Papier toaletowy Ellis Professional 130/2 '12

Lamix



CENA NETTO  
**51,32**

SYMBOL	KP4555
SUROWIEC	celuloza
IŁOŚĆ WARSTW	2
ŚREDNICA	19 cm
WYSOKOŚĆ	9 cm
DŁUGOŚĆ	120 m
IŁOŚĆ W OPAKOWANIU	12 rolek
KOLOR	biały
KOD DOSTAWCY	6248

Ręcznik w roli Ellis Professional 120/2 '6

Lamix



CENA NETTO  
**61,48**

SYMBOL	P1761
SUROWIEC	celuloza
IŁOŚĆ WARSTW	2
GRAMATURA	2x17 g/m <sup>2</sup>
ŚREDNICA	19 cm
WYSOKOŚĆ	19 cm
DŁUGOŚĆ	120 m
PERFORACJA	22 cm
IŁOŚĆ W OPAKOWANIU	6 szt
KOLOR	biały
KOD DOSTAWCY	3032

Ręcznik składany ZZ V Ellis Professional Simple 3000

Lamix



CENA NETTO  
**67,17**

SYMBOL	P1767
SUROWIEC	celuloza
IŁOŚĆ WARSTW	2
GRAMATURA	2 x 18 g/m <sup>2</sup>
ROZMIAR LISTKA	21 x 22 cm
IŁOŚĆ LISTKÓW W BINDZIE	150
IŁOŚĆ BINDÓW W KARTONIE	20
IŁOŚĆ LISTKÓW W KARTONIE	3000
KOLOR	biały
KOD DOSTAWCY	2837

Ręcznik składany V Cliver Eco Optimum 4000

Lamix



CENA NETTO  
**79,74**

SYMBOL	P1770
SUROWIEC	makulatura
IŁOŚĆ WARSTW	1
GRAMATURA	35 g/m <sup>2</sup>
ROZMIAR LISTKA	21 x 25 cm
IŁOŚĆ LISTKÓW W BINDZIE	334
IŁOŚĆ BINDÓW W KARTONIE	12
IŁOŚĆ LISTKÓW W KARTONIE	4000
KOLOR	biały
KOD DOSTAWCY	2288

Podkład higieniczny Ellis Professional 50 cm / 50 m ' 1szt

Lamix



CENA NETTO  
**18,07**

SYMBOL	P1779
SUROWIEC	celuloza
IŁOŚĆ WARSTW	2
GRAMATURA	2 x 18 g/m <sup>2</sup>
ŚREDNICA	13 cm
WYSOKOŚĆ	50 cm
DŁUGOŚĆ	50 m
PERFORACJA	44 cm
JEDNOSTKA SPRZEDAŻY	1 szt
KOLOR	biały
KOD DOSTAWCY	4268



## PROFESJONALNE ROZWIĄZANIA DLA TWOJEGO BIZNESU

**TRUDNY  
TŁUSZCZ**  
WYMAGA



**Płyn do mycia naczyń Fairy**



Lemon 5l P0932  
Sensitive 5l P0931

CENA NETTO  
**70,89**



**Płyn dezynfekująco-  
odtłuszczający  
Fairy 750 ml**



P0923  
CENA NETTO  
**29,98**

**Silny odtłuszczacz  
Fairy 750 ml**



P0958  
CENA NETTO  
**29,98**

**Płyn do naczyń  
Fairy  
koncentrat 1 l**



KP7785  
CENA NETTO  
**19,98**

**Kapsułki do zmywarki  
Fairy 115 sztuk\***



CENA NETTO  
**119,98**

**Kapsułki do zmywarki  
Fairy 140 sztuk**



CENA NETTO  
**145,44**

KP670

**BRUD I  
KAMIEŃ**  
WYMAGA



**Płyn do podłóg Mr. Proper Professional 5l**



Delicate P0938  
Ocean P0940  
Lemon P0939  
Cherry Blossom KP8020

CENA NETTO  
**63,62**



**Płyn do toalet  
3w1  
Mr. Proper 750 ml**



P0942  
CENA NETTO  
**14,53**

**Płyn dezynfekująco-  
czyszczący  
Mr. Proper 750 ml**



P0937  
CENA NETTO  
**29,98**

**Odkamieniacz  
Mr. Proper  
800 ml**



KP8935  
CENA NETTO  
**29,98**

**Płyn do płukania Lenor 4 l**



Summer KP8934

Sea Breeze KP8948

Purple bloom KP8936

CENA NETTO  
**66,35**

Soft Cotton KP1182



Fresh Protection KP1184

**Proszek do prania Vizir 7,15 kg**

CENA NETTO  
**141,80**



Regular KP4681



Kolor KP1045

\*Do wyczerpania stanów magazynowych!

Papier toaletowy Luna City Soft 3 warstwowy '8



SYMBOL	KP9311
SUROWIEC	celuloza
ILOŚĆ WARSTW	3
GRAMATURA	3 x 15 g/m <sup>2</sup>
ŚREDNICA	10,5 cm
WYSOKOŚĆ	9,5 cm
DŁUGOŚĆ	16,5 m
PERFORACJA	11 cm
ILOŚĆ W OPAKOWANIU	8 rolek
KOLOR	biały
KOD DOSTAWCY	24706

CENA NETTO  
**9,98**

Papier toaletowy Luna Jumbo 100, 2 warstwowy '12



SYMBOL	P0996
SUROWIEC	celuloza
ILOŚĆ WARSTW	2
GRAMATURA	2 x 15,5 g/m <sup>2</sup>
ŚREDNICA	18,5 cm
WYSOKOŚĆ	9 cm
DŁUGOŚĆ	100 m
PERFORACJA	tak
ILOŚĆ W OPAKOWANIU	12 rolek
KOLOR	biały
KOD DOSTAWCY	19101

CENA NETTO  
**48,67**

Papier toaletowy Luna City 2 warstwowy '8

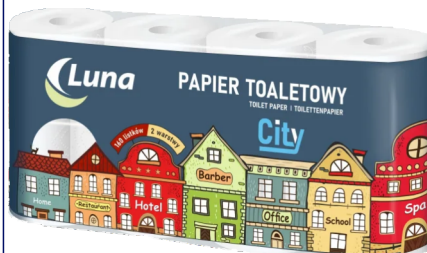

SYMBOL	KP9310
SUROWIEC	celuloza
ILOŚĆ WARSTW	2
GRAMATURA	2 x 15,5 g/m <sup>2</sup>
ŚREDNICA	10 cm
WYSOKOŚĆ	9 cm
DŁUGOŚĆ	16 m
PERFORACJA	10 cm
ILOŚĆ W OPAKOWANIU	8 rolek
KOLOR	biały
KOD DOSTAWCY	24705

CENA NETTO  
**7,25**

Ręcznik Luna Maxi Soft 100, 2 warstwowy '6



SYMBOL	P1000
SUROWIEC	celuloza
ILOŚĆ WARSTW	2
GRAMATURA	2 x 17 g/m <sup>2</sup>
ŚREDNICA	19 cm
WYSOKOŚĆ	19 cm
DŁUGOŚĆ	100 m
PERFORACJA	tak
ILOŚĆ W OPAKOWANIU	6 rolek
KOLOR	biały
KOD DOSTAWCY	19301

CENA NETTO  
**55,75**

Gazetka stanowi informację handlową.

Ważna jest od 1 maja 2026 roku do 30 czerwca 2026 roku.

Promocje z gazetki nie łączą się z innymi promocjami oraz nie dotyczą ofert przetargowych.

Wszystkie ceny podane są w wartościach netto.

Liczba produktów w cenach promocyjnych oraz gratisów jest ograniczona

Regulamin gazetki i promocji  
dostępny na stronie  
na konkretplus.pl



Zeskanuj kod QR  
i zrób zakupy online  
na konkretplus.com



ul. Tytusa Chałubińskiego 44, 25-619 Kielce  
tel./fax: 41 344 30 51, tel.: 41 344 20 63  
info@konkretplus.pl, biuro@konkretplus.pl



Ogólnopolska Sieć Biuroserwisowa