

OSAA



Ogólnopolska Sieć Biuroserwisowa

OFERTA DLA SZKÓŁ
I PRZEDSZKOLI
2026/2027



SIEĆ BIUROSERWISOWA OSAA

Twój dystrybutor:



- ZNAJDZIESZ NAS W CAŁEJ POLSCE

- | | | | | |
|---|--|---|--|---|
|  produkt spełnia wymogi BHP |  produkt polski |  ilość jednostek w opak. zbiorczym |  okres gwarancji |  przekrój trójkątny kredki / ołówka |
|  produkt ekologiczny |  produkt ergonomiczny |  termin dostawy |  produkt na baterie |  przekrój sześciokątny kredki / ołówka |



Zamów!
BEZPŁATNY
Katalog artykułów biurowych

SPIS TREŚCI

NAZWA	NUMER STRONY
Akcesoria do malowania	14 - 15
Akcesoria kreślarskie	31 - 32
Chusteczki nawilżane	15
Cyrkle	31
Farby akrylowe	13
Farby akwarelowe	12
Farby plakatowe	10 - 12
Farby tempéry	13 - 14
Farby witrażowe	14
Kleje w płynie	29 - 30
Kleje w sztyfcie	29
Kleje w tubce	28
Kredki	2 - 6
Kredki do twarzy	9
Kredki świecowe	8
Kubki na wodę	16
Markery specjalistyczne	24, 71
Masy plastyczne	21 - 23
Modeliny	21
Nożyczki	33
Pastele do tkanin	7
Pastele olejne	6 - 7, 9
Pastele suche	8
Pędzle	16 - 18
Pisaki / flamastry	24 - 28
Plasteliny	18 - 20
Podobrazia malarskie	15
Węgiel naturalny	10
Zestawy do malowania	12 - 13
Zestawy kreatywne	23

NAZWA	NUMER STRONY
Akcesoria do komputera	44 - 45
Biurka	43
Flipcharty	36
Gabloty	38 - 39, 41
Gilotyny	49
ID Protector	52
Krzesła	42
Laminatory i folie	46 - 48, 52
Plany lekcji	35
Tablice kolumnowe	40
Tablice korkowe	40
Tablice moderacyjne	41
Tablice obrotowo-jezdne	34, 37
Tablice suchościernalno-magnetyczne	34, 36 - 37

NAZWA	NUMER STRONY
Tablice tekstylne	40
Trymery i akcesoria	50 - 51
Tryptyki	35, 37

NAZWA	NUMER STRONY
Liczydła	54
Pieczątki do odzieży	53
Piórniki	54

NAZWA	NUMER STRONY
Cienkopisy	68 - 70
Długopisy tradycyjne	58 - 59
Gumki ołówkowe	65 - 66
Korektory w piórze	60
Korektory w taśmie	60 - 61
Markery permanentne	72 - 73
Markery suchościernalne	73
Ołówki automatyczne	64
Ołówki drewniane	63 - 64
Pelikan Griffix - nauka pisania	62
Pióra kulkowe	56 - 57
Pióra wieczne	56
Temperówki	67 - 68
Wymazywalne pióra i długopisy	55
Zakreślacze	70

NAZWA	NUMER STRONY
Bibuły dekoracyjne	78
Bloki rysunkowe i techniczne	80
Druki szkolne	81 - 82
Dyplomy	75
Dzienniki	81
Gilosze	82
Indeksy, zaświadczenia, karty	82
Kartony kolorowe	76
Kartony ozdobne	75
Księgi, książki, rejestry	82
Maty z elektrostatycznymi naklejkami	78
Okładki	74
Papiery kolorowe ksero	77
Papiery kreatywne	79
Teczki kartonowe	77
Zeszyty	74

KREDKI



KREDKI TRÓJKĄTNE ASTRA JUMBO

- seria kredek o wyrazistych kolorach
- miękkie w użyciu
- łatwe w temperowaniu, nie pylą
- nie kruszą się
- doskonała jakość
- w pudełku z temperówką

KOD OSAA	KOD DOSTAWCY	KOLOR	JEDN. SPRZED.
H5865	312110007	mix 12 kol.	kpl. - 13 szt.

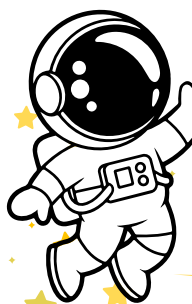

Stawosz Uznański-Wisniewski to drugi w historii polski astronauta, który 25 czerwca 2025 poleciał na Międzynarodową Stację Kosmiczną.



KREDKI TRÓJKĄTNE ASTRA

- kredki ołówkowe charakteryzują się doskonałą jakością i wyrazistością kolorów
- miękkie w użyciu, nie pylą i nie rozmazują się
- dedykowane są dla osób praworęcznych i leworęcznych
- w pudełku z temperówką

KOD OSAA	KOD DOSTAWCY	KOLOR	JEDN. SPRZED.
H5866	312110002	mix 12 kol.	kpl. - 13 szt.
H5867	312110003	mix 24 kol.	kpl. - 25 szt.



KREDKI TRÓJKĄTNE ASTRA DWUSTRONNE PASTELOWE

- dwustronne pastelowe kredki ołówkowe charakteryzują się doskonałą jakością i wyrazistością kolorów
- mają trójkątny kształt, są miękkie w użyciu
- nie pylą, nie rozmazują się
- daj porwać się niezwykłym kolorom i odkryj przyjemność rysowania
- w pudełku z temperówką

KOD OSAA	KOD DOSTAWCY	KOLOR	JEDN. SPRZED.
H5868	312120003	mix 24 kol.	kpl. - 13 szt.



KREDKI SZEŚCIOKĄTNE ASTRA XXL

- kredki ołówkowe XXL charakteryzują się doskonałą jakością i wyrazistością kolorów
- dzięki grubemu grafitowi są idealne zarówno dla dzieci w przedszkolu, szkole podstawowej, jak i dla każdego hobbysty
- miękkie w użyciu
- nie pylą i nie rozmazują się, łatwe w temperowaniu
- w pudełku z temperówką

KOD OSAA	KOD DOSTAWCY	KOLOR	JEDN. SPRZED.
H5869	312120002	mix 12 kol.	kpl. - 13 szt.
H5870	312120004	mix 24 kol.	kpl. - 25 szt.





KREDKI OKRĄGLE ASTRA ART&HOBBY

- z najwyższej jakości drewna cedrowego z certyfikatem FSC®
- wyraziste kolory
- miękkie w użyciu
- nie pylą, nie kruszą się
- łatwe w temperowaniu
- okrągły przekrój
- eleganckie metalowe opakowanie

KOD OSAA	KOD DOSTAWCY	KOLOR	JEDN. SPRZED.
H6408	312117001	mix 12 kol.	op. - 12 szt.
H6409	312117002	mix 24 kol.	op. - 24 szt.
H6410	312117003	mix 36 kol.	op. - 36 szt.
H6411	312121003	mix 48 kol.	op. - 48 szt.



KREDKI OKRĄGLE ASTRA ART&HOBBY AKWARELOWE

- wykonane z najwyższej jakości drewna cedrowego z certyfikatem FSC®
- grafit kredki oparte na bazie akwareli
- miękkie w użyciu, zapewniają wygodę podczas rysowania
- możliwość używania na sucho lub zwilżonych niewielką ilością wody
- po rozmoczeniu rysunku pędzlem z odrobiną wody uzyskuje się efekt farb akwarelowych
- umożliwiają tworzenie różnorodnych efektów, od subtelnych po wyraziste
- w zestawie znajduje się pędzelek
- metalowe opakowanie idealne na prezent dla młodego artysty

KOD OSAA	KOD DOSTAWCY	KOLOR	JEDN. SPRZED.
H6412	312121001	mix 12 kol.	kpl. - 13 szt.
H6413	312121002	mix 24 kol.	kpl. - 25 szt.



KREDKI TRÓJKĄTNE TETIS KT003 I KT005 - DWUSTRONNE

- trójkątny kształt
- miękki grafit o średnicy: 3 mm
- wymiary kredki: długość: 178 mm, średnica: 7,5 mm

KOD OSAA	KOD DOSTAWCY	RODZAJ	KOLOR	JEDN. SPRZED.
SZ2915	KT003-AB	jednostronne	mix 12 kol.	op. - 12 szt.
SZ2916	KT005-AB	dwustronne	mix 24 kol.	op. - 12 szt.



KREDKI OKRĄGLE TETIS KO002 JUMBO

- okrągły kształt
- miękki grafit o średnicy 5 mm
- wymiary kredki: długość: 150 mm, średnica: 10 mm

KOD OSAA	KOD DOSTAWCY	KOLOR	JEDN. SPRZED.
SZ2929	KO002-JB	mix 12 kol.	op. - 12 szt.
SZ2930	KO002-JD	mix 18 kol.	op. - 18 szt.





BEBE

KREDKI TRÓJKĄTNE INTERDRUK BEBE JUMBO

- 12 intensywnych kolorów, w tym złoty i srebrny
- temperówka w zestawie
- trójkątny profil kredki, supermiękkie i nietłamiwe
- produkt z oświadczeniem FSC® - dbamy o środowisko

KOD OSAA	KOD DOSTAWCY	KOLOR	JEDN. SPRZED.
H6204	IKROLTRJUBBK	mix 12 kol.	kpl. - 13 szt.



BEBE

KREDKI TRÓJKĄTNE INTERDRUK BEBE

- 12 intensywnych kolorów
- trójkątny profil zapewnia wygodny uchwyt, a matowe wykończenie dodaje stylu
- łatwe temperowanie, supermiękkie i odporne na łamanie, do zestawu dołączona jest praktyczna temperówka
- H6205 - złota i srebrna kredka w zestawie
- produkt z oświadczeniem FSC® - dbamy o środowisko

KOD OSAA	KOD DOSTAWCY	RODZAJ	KOLOR	JEDN. SPRZED.
H6205	IKROLTRBBKIDS	bez gumki	mix 12 kol.	kpl. - 13 szt.
H6206	IKROLI2BBKIDS	z gumką	mix 12 kol.	kpl. - 13 szt.



BEBE

KREDKI TRÓJKĄTNE INTERDRUK DWUSTRONNE

- dwustronne kredki ołówkowe
- złota i srebrna kredka w zestawie
- trójkątny profil
- supermiękkie i nietłamiwe
- kredki 48 kol. dostępne w dwóch wersjach kolorystycznych (wysyłane losowo)
- produkt z oświadczeniem FSC® - dbamy o środowisko

KOD OSAA	KOD DOSTAWCY	MODEL	KOLOR	JEDN. SPRZED.
H6207	IKROLTRDW	INTERDRUK	mix 24 kol.	op. - 12 szt.
H6208	IKROLTRDWBFR	BEBE	mix 24 kol.	kpl. - 13 szt.
H6209	IKROLTRDWBKB	BEBE	mix 24 kol.	op. - 12 szt.
H6210	IKROLTRDW24BB	BEBE	mix 48 kol.	op. - 24 szt.



KREDKI TRÓJKĄTNE OXFORD

- ergonomiczny trójkątny przekrój kredek zapewnia wysoką wygodę rysowania
- kredki są miękkie w użyciu – umożliwiają rysowanie bez wysiłku, co jest szczególnie istotne dla dzieci
- wysoka pigmentacja daje intensywne kolory rysunków
- rysiki są mocne, przez co nie łamią się zbyt łatwo
- miękkie drewno topolewne jest łatwe w temperowaniu bez wyszczerbiania
- temperówka dołączona do opakowania
- średnica rysika: 3 mm
- kartonowe opakowanie otwierane od góry

KOD OSAA	KOD DOSTAWCY	KOLOR	JEDN. SPRZED.
H5393	400174524	mix 12 kol.	kpl. - 13 szt.
H5394	400174525	mix 24 kol.	kpl. - 25 szt.





KREDKI TRÓJKĄTNE FIORELLO SUPER SOFT

- ostrzone
- przekrój trójkątny
- lakierowane
- bardzo miękki grafit
- intensywne kolory
- praktyczne opakowanie - po otwarciu wygodny dostęp do kredek
- zestawy 12 kolorów i 24 kolorów dostępne także w opakowaniu metalowym
- każda kredka posiada nadruk

KOD OSAA	KOD DOSTAWCY	KOLOR	JEDN. SPRZED.
SZ1209	170-2186	mix 6 kol.	op. - 6 szt.
SZ1210	170-2150	mix 14 kol.	op. - 14 szt.
SZ1211	170-2187	mix 18 kol.	op. - 18 szt.
SZ1212	170-2188	mix 24 kol.	op. - 24 szt.
SZ2912	170-2474	mix 36 kol.	op. - 36 szt.



KREDKI OKRĄGLE POSCA

- ołówkowe z satynowanym wykończeniem, które ułatwia trzymanie
- zaprojektowane zarówno dla amatorów, jak i doświadczonych artystów
- sprawdzają się zarówno na jasnym, jak i ciemnym papierze
- dodatkowe efekty można uzyskać poprzez łączenie kredek z wodą lub terpentyną

KOD OSAA	KOD DOSTAWCY	KOLOR	JEDN. SPRZED.
H5802	UNKPE200/36C	mix 36 kol.	op. - 36 szt.



KREDKI TRÓJKĄTNE HEYKKA SZKOLNE

- trójkątny kształt kredki ułatwia prawidłowy chwyt i późniejszą naukę pisania
- klejenie grafitu na całej długości kredki zapewnia wysoką odporność na złamanie
- nasycone kolory oraz doskonałe właściwości kryjące
- średnica grafitu: 4 mm
- nietoksyczne, zgodne z EN71

KOD OSAA	KOD DOSTAWCY	KOLOR	JEDN. SPRZED.
H6120	609014	mix 14 kol.	op. - 14 szt.



KREDKI ŚWIECOWE DLA DZIECI 1+



KREDKI CARIOCA BABY MISIAKI DLA DZIECI 1+

- stworzone z myślą o najmłodszych, przeznaczone dla dzieci od 1. roku życia
- kredki w zabawnym kształcie misia zachęcają do zabawy
- specjalny tył kredek zawiera wypustki, które są pomocne w nauce chwytania
- intensywne kolory
- zgodne z wymaganiami Unii Europejskiej

KOD OSAA	KOD DOSTAWCY	KOLOR	JEDN. SPRZED.
H3803	160-2209	mix 6 kol.	op. - 6 szt.
H3802	160-2217	mix 6 kol.	op. - 48 szt.



Pentel kredki ołówkowe

CBS KREDKI OŁÓWKOWE

- mocny pigment kolorów
- żywe i nieblaknące kolory
- bardzo mocne grafity, odporne na dociskanie do powierzchni
- z drewna kontrolowanego według systemu FSC

KOD OSAA	KOD DOSTAWCY	KOLOR	JEDN. SPRZED.
H3691	CB8-12U	mix 12 kol.	op. - 12 szt.
H3692	CB8-24U	mix 24 kol.	op. - 24 szt.



Pentel pastele olejne



PHN PASTELE OLEJNE

- numer 1 wśród pasteli!
- znane i cenione przez miliony użytkowników na świecie!
- bardzo miękka, kremowa konsystencja podatna na zabiegi artystyczne

KOD OSAA	KOD DOSTAWCY	KOLOR	JEDN. SPRZED.
SZ0084	PHN-12	mix 12 kol.	op. - 12 szt.
SZ0085	PHN-16	mix 16 kol.	op. - 16 szt.
SZ0086	PHN-25	mix 25 kol.	op. - 25 szt.
SZ0087	PHN-36	mix 36 kol.	op. - 36 szt.
SZ0088	PHN-50	mix 50 kol.	op. - 50 szt.

Pentel kredki ołówkowe



ZESTAW Z KURSEM RYSOWANIA POSTACI

- zestaw zawiera bogato ilustrowany kurs rysowania postaci, kredki ołówkowe 24 kolory, ołówek automatyczny oraz gumkę
- kurs wyjaśnia i pokazuje, że rysowanie to sztuka, której można się nauczyć cierpliwie i dokładnie studiując kolejne kroki

KOD OSAA	KOD DOSTAWCY	KOLOR	JEDN. SPRZED.
SZ2085	ZESTAW-CB8-24-KURS	mix 24 kol.	kpl. - 27 szt.

Pentel kredki akwarelowe



ZESTAW Z BLOCZKIEM I PĘDZELKIEM WODNYM

- kredki akwarelowe Pentel CB9 to wielofunkcyjne akcesorium do kolorowania, rysowania i tworzenia wodno-kolorowych efektów
- z ich pomocą można wykonać magiczne, pełne tajemniczego uroku pejzaże, ilustracje i obrazy!

KOD OSAA	KOD DOSTAWCY	RODZAJ	KOLOR	JEDN. SPRZED.
SZ1875	CB9-12U	-	mix 12 kol.	op. - 12 szt.
SZ1876	CB9-24U	-	mix 24 kol.	op. - 24 szt.
SZ2411	ZESTAW-CB9-12-FRH-B	z pędzelkiem i bloczkiem 15 ark.	mix 12 kol.	kpl. - 14 szt.

Pentel pędzelek wodny

PĘDZELEK WODNY FRH

- pędzelek ze zbiorniczkiem na wodę
- rozwija wyobraźnię i zdolności manualne
- niezastąpiony w pracy z akwarelami i kredkami akwarelowymi
- służy do rozmazywania kolorów
- higieniczny i wygodny w użytkowaniu
- zastępuje tradycyjny pędzelek i kubek na wodę

KOD OSAA	KOD DOSTAWCY	RODZAJ	JEDN. SPRZED.
SZ1889	FRH-FBR	cienny	szt.
SZ1890	FRH-MBR	średni	szt.
SZ1891	FRH-BBR	gruby	szt.



Pentel pastele olejne



PHN PASTELE OLEJNE FLUORESCENCYJNE

- delikatne pastele olejne w 6 fluorescencyjnych kolorach
- świecą pod wpływem światła UV
- miękka, aksamitna konsystencja łatwo się aplikuje i rozprowadza palcem po materiałach
- idealne do technik mieszanych, cieniowania, koloryzacji

PHN PASTELE OLEJNE METALICZNE

- pastele metaliczne stanowią metaliczne wykończenie nadając dziełom sztuki elegancji
- po nałożeniu na powierzchnię, łapią światło, tworząc subtelny efekt blasku
- można je stosować na różnych papierach i materiałach

KOD OSAA	KOD DOSTAWCY	KOLOR	JEDN. SPRZED.
H4688	PHN-F6	mix 6 kol. fluorescencyjnych	op. - 6 szt.
H4689	PHN-M6	mix 6 kol. metalicznych	op. - 6 szt.

Pentel pastele do tkanin

PTS PASTELE DO TKANIN

- pastele do tkanin do ozdabiania t-shirtów, toreb bawełnianych czy worków na buty
- ich miękka i kremowa konsystencja pozwala na bardzo łatwą i przyjemną aplikację pełną soczystych odcieni i wyrazistych kresek
- jaskrawe kolory pasteli gwarantują zaskakujące i trwałe efekty
- dzięki nim w prosty i przyjemny sposób można stworzyć autorską garderobę dla siebie lub dla całej rodziny!

KOD OSAA	KOD DOSTAWCY	KOLOR	JEDN. SPRZED.
SZ0089	PTS2-7	mix 7 kol.	op. - 7 szt.
SZ0090	PTS2-15	mix 15 kol.	op. - 15 szt.



PASTELE DO TKANIN - ZESTAWY

ZESTAW Z KOSZULKĄ

- pastele do tkanin PTS 15 kolorów
- długopis żelowy do tkanin BN15
- koszulka bawełniana biała
- 5 gotowych szablonów

ZESTAW Z TORBĄ

- pastele do tkanin PTS 7 kolorów
- długopis żelowy do tkanin BN15
- torba bawełniana w kolorze ecru
- 4 gotowe szablony

KOD OSAA	KOD DOSTAWCY	RODZAJ	KOLOR	JEDN. SPRZED.
SZ1596	ZESTAW-PTS7-BN15-T	z torbą	mix 7 kol.	op. - 9 szt.
SZ1597	ZESTAW-PTS15-BN-K	z koszulką	mix 15 kol.	op. - 17 szt.



KREDKI ŚWIECOWE



KREDKI ŚWIECOWE WYKRĘCANE TETIS KT010

- okrągły kształt
- łatwo rozprowadzają się po powierzchni
- nie wymagają dużego nacisku podczas użytkowania

KOD OSAA	KOD DOSTAWCY	KOLOR	JEDN. SPRZED.
SZ0158	KT010-AB	mix 12 kol.	op. - 12 szt.
SZ0159	KT010-AE	mix 20 kol.	op. - 20 szt.



BEBE

KREDKI ŚWIECOWE INTERDRUK BEBE

- intensywne kolory
- okrągły profil oraz papierowa ochronna owijka sprawiają, że kredki są praktyczne i nie brudzą rączek
- supermiękkie

KOD OSAA	KOD DOSTAWCY	MODEL	KOLOR	JEDN. SPRZED.
H6211	IKRŚWJ8BBFR	Bebe Jumbo	mix 8 kol.	op. - 8 szt.
H6212	IKRŚW12BBKIDS	Bebe	mix 12 kol.	op. - 12 szt.



KREDKI ŚWIECOWE ASTRA JUMBO

- kredki świecowe zawierają wysokiej jakości pigmenty i woski dzięki czemu ich kolory są niezwykle intensywne i żywe
- odporne na złamanie i nie wymagają temperowania
- nie brudzą rąk

KOD OSAA	KOD DOSTAWCY	KOLOR	JEDN. SPRZED.
H5871	316118005	mix 12 kol.	op. - 12 szt.



Art & Hobby

PASTELE SUCHЕ ASTRA ART&HOBBY

- do rysowania cienkich linii, delikatnych śladów lub do malowania szeroką smugą
- można je rozcierać i nawarstwiać uzyskując delikatne przejścia
- należy utwalić fiksatywą lub lakierem do włosów

KOD OSAA	KOD DOSTAWCY	KOLOR	JEDN. SPRZED.
H5873	323120001	mix 12 kol.	op. - 12 szt.
H5874	323120002	mix 24 kol.	op. - 24 szt.
H5875	323120003	mix 36 kol.	op. - 36 szt.
H5876	323120004	mix 48 kol.	op. - 48 szt.



PASTELE OLEJNE



PASTELE OLEJNE ASTRA ART&HOBBY

- są idealne do rysowania i malowania
- zapewniają grube pociągnięcia o nasyconych barwach
- miękną w wyższych temperaturach, co ułatwia mieszanie i nakładanie barw
- barwy można optycznie mieszać przez kreskowanie czy cieniowanie, co daje szerokie możliwości artystyczne
- pokrytą powierzchnię można rozcierać wilgotnym palcem, co umożliwia tworzenie efektów rozmycia i różnych tekstur

KOD OSAA	KOD DOSTAWCY	KOLOR	JEDN. SPRZED.
H6414	313124001	mix 12 kol.	op. - 12 szt.
H6415	313124002	mix 24 kol.	op. - 24 szt.



PASTELE OLEJNE ASTRA

- do rysowania i malowania
- zapewniają grube pociągnięcia o nasyconych barwach
- barwy można optycznie mieszać przez kreskowanie czy cieniowanie

KOD OSAA	KOD DOSTAWCY	KOLOR	JEDN. SPRZED.
H5877	313112001	mix 12 kol.	op. - 12 szt.
H5878	313112002	mix 24 kol.	op. - 24 szt.



PASTELE OLEJNE POSCA

- w wygodnym, plastikowym pudełku
- dla amatorów i doświadczonych artystów
- trwałe i wodoodporne nawet na porowatych powierzchniach (papier, korek, płótno)
- kolory intensywnie nasycone pigmentem, na bazie oleju i wosku
- umożliwiają wykonanie wielu kreatywnych technik: cieniowanie, drapanie, wygładzanie jak i mieszanie kolorów
- podatne na działanie ciepła

KOD OSAA	KOD DOSTAWCY	KOLOR	JEDN. SPRZED.
H5809	UNKPA100/24	mix 24 kol.	op. - 24 szt.



KREDKI DO TWARZY



KREDKI DO TWARZY CARIOCA MASKUP

- wykręcane kredki do twarzy i ciała, łatwo się rozprowadzają
- nie brudzą rąk, łatwo zmywalne ze skóry za pomocą wody z mydłem, spieralne z tkanin
- kolory łatwo mieszają się ze sobą
- bezpieczne dla skóry dziecka, produkt testowany dermatologicznie
- wewnątrz instrukcje

KOD OSAA	KOD DOSTAWCY	RODZAJ	KOLOR	JEDN. SPRZED.
H5930	170-2749	display	mix 10 kol.	szt.
H6168	170-2766	animals	mix 3 kol.	op. - 3 szt.
H5931	170-2747	carnival	mix 3 kol.	op. - 3 szt.
H6169	170-2767	monster	mix 3 kol.	op. - 3 szt.
H5932	170-2748	princess	mix 3 kol.	op. - 3 szt.
H3796	170-2508	party set	mix 6 kol.	op. - 6 szt.
H6170	170-2607	neon set	mix 6 kol.	op. - 6 szt.
H5933	170-2746	metallic set	mix 6 kol.	op. - 6 szt.



WĘGIEL NATURALNY



ZESTAW WĘGLI ASTRA ART&HOBBY

- węgiel naturalny, rysunkowy
- dedykowany hobbystom oraz średniozaawansowanym artystom
- trzy różne twardości: miękki, średni i twardy
- idealny do rysowania i szkicowania na różnych powierzchniach

KOD OSAA	KOD DOSTAWCY	JEDN. SPRZED.
H5892	323115006	op. - 6 szt.
H5893	323115005	op. - 12 szt.



WĘGIEL RYSUNKOWY ASTRA ART&HOBBY

- idealny do rysowania i szkicowania na różnych powierzchniach
- dedykowany hobbystom oraz średniozaawansowanym artystom
- odporny na złamanie i kruszenie

KOD OSAA	KOD DOSTAWCY	JEDN. SPRZED.
H5890	323115003	op. - 6 szt.
H5891	323115004	op. - 10 szt.



FARBY PLAKATOWE



WĘGIEL NATURALNY MARIES C7345

- rozmiar: 10 ± 1 mm

KOD OSAA	KOD DOSTAWCY	JEDN. SPRZED.
SZ0836	170-1888	op. - 5 szt.



Do tworzenia szkiców dynamicznych węgla używał mistrz renesansu - Leonardo Da Vinci.

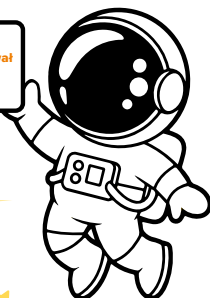

FARBY PLAKATOWE ASTRA W TUBKACH

- do malowania na papierze, kartonie, drewnie, nieglazurowanej ceramice i kamieniu
- doskonale sprawdzą się na zajęciach z plastyki w przedszkolu oraz szkole
- wodorocierczalne farby kryjące
- pojemność: 30 ml



KOD OSAA	KOD DOSTAWCY	KOLOR	JEDN. SPRZED.
SZ4161	83110904	biały	szt.
SZ4162	83110913	brązowy	szt.
SZ4163	83110912	brązowy jasny	szt.
SZ4164	301120001	cielisty	szt.
SZ4165	83110908	cytrynowy	szt.
SZ4166	83110909	czarny	szt.
SZ4167	83110911	czerwony ciemny	szt.
SZ4168	83110907	czerwony jasny	szt.
SZ4169	83110905	niebieski	szt.
SZ4170	83110914	niebieski ciemny	szt.
SZ4171	301107001	pomarańczowy	szt.
SZ4172	301107002	różowy	szt.
SZ4173	83110906	zielony ciemny	szt.
SZ4174	83110910	zielony jasny	szt.
SZ4175	83110915	żółty	szt.
SZ4176	83119900	mix 6 kol.	op. - 6 szt.
SZ4177	83110901	mix 12 kol.	op. - 12 szt.





FARBY PLAKATOWE ASTRA PREMIUM

- do malowania na papierze, kartonie, drewnie, nieglazurowanej ceramice i kamieniu
- doskonale sprawdzają się na zajęciach z plastyki w przedszkolu oraz szkole
- gęste i wydajne z nasycenymi kolorami
- wodorozcieńczalne farby kryjące
- pojemność: 20 ml

KOD OSAA	KOD DOSTAWCY	KOLOR	JEDN. SPRZED.
SZ4157	301109001	mix 6 kol.	op. - 6 szt.
SZ4158	83112903	mix 8 kol.	op. - 8 szt.
SZ4159	30115004	mix 10 kol.	op. - 10 szt.
SZ4160	30115005	mix 13 kol.	op. - 13 szt.



FARBY PLAKATOWE ASTRA STANDARD

- do malowania na papierze, kartonie, drewnie, nieglazurowanej ceramice i kamieniu
- składają się w 98% z naturalnych składników i są odporne na działanie światła i ścieranie
- gęste i wydajne z nasycenymi kolorami

KOD OSAA	KOD DOSTAWCY	KOLOR	JEDN. SPRZED.
SZ4150	301123040	mix 6 kol.	op. - 6 szt.
SZ4152	301123041	mix 8 kol.	op. - 8 szt.
SZ4153	301123044	mix 10 kol.	op. - 10 szt.
SZ4154	301123043	mix 12 kol.	op. - 12 szt.
SZ4156	301123045	mix 14 kol.	op. - 14 szt.



FARBY PLAKATOWE-TETIS

- farby plakatowe w intensywnych barwach
- zmywalne
- odporne na światło
- pojemność kubeczka: 20 ml

KOD OSAA	KOD DOSTAWCY	MODEL	KOLOR	JEDN. SPRZED.
SZ2954	KF001-A	KF001	mix 6 kol.	op. - 6 szt.
SZ2955	KF001-D	KF001	mix 12 kol.	op. - 12 szt.
SZ2956	KF002-A	KF002	mix 6 kol. fluorescencyjnych	op. - 6 szt.
SZ2957	KF003-A	KF003	mix 6 kol. brokatowych	op. - 6 szt.
SZ2958	KF004-C	KF004	mix 10 kol. - 4 fluorescencyjne + 4 brokatowe + 2 specjalne (srebrny i złoty)	op. - 10 szt.



FARBY PLAKATOWE HERLITZ SZKOLNE

- intensywne i żywe kolory, które nie tracą intensywności
- pojemność: 20 ml na kubeczek
- łatwe w mieszaniu i aplikacji
- nietoksyczne i zmywalne wodą
- zastosowanie: idealne do papieru, kartonu i innych powierzchni
- połyplne, ułatwiające nakładanie

KOD OSAA	KOD DOSTAWCY	KOLOR	JEDN. SPRZED.
SZ1244	300022451	mix 6 kol.	op. - 6 szt.
SZ1246	300022452	mix 8 kol.	op. - 8 szt.
SZ1248	300022454	mix 12 kol.	op. - 12 szt.
SZ1243	300022621	mix 14 kol.	op. - 14 szt.





BEBE

FARBY PLAKATOWE INTERDRUK BEBE

- intensywne kolory
- wysokie napigmentowanie gwarantuje doskonałą jakość krycia
- aksamitna konsystencja
- pojemność jednego słoiczka: 20 ml
- wygodne, odkręcane wieko w słoiczkach

KOD OSAA	KOD DOSTAWCY	KOLOR	JEDN. SPRZED.
SZ0619	IFARPL6BBK	mix 6 kol.	op. - 6 szt.
SZ2952	IFARPL20BBK	mix 12 kol.	op. - 12 szt.
SZ2953	IFARPL20BBP	mix 12 kol. pastelowych	op. - 12 szt.



FARBY AKWARELOWE ASTRA

- gwarantują żywe i intensywne kolory
- doskonale rozprzodają się na papierze
- po wyschnięciu matowieją i są odporne na promienie słoneczne

KOD OSAA	KOD DOSTAWCY	KOLOR	JEDN. SPRZED.
SZ4178	83216905	mix 12 kol.	op.



BEBE

FARBY AKWARELOWE INTERDRUK BEBE

- 12 intensywnych kolorów, łatwe mieszanie
- drewniany pędzelek w zestawie
- wieko służy jako paletka do mieszania kolorów

KOD OSAA	KOD DOSTAWCY	KOLOR	JEDN. SPRZED.
SZ0653	IFARAKWBBKI	mix 12 kol.	op.



ZESTAWY DO MALOWANIA



Art & Hobby

ZESTAW FARB AKWARELOWYCH ASTRA ART&HOBBY

- 36 intensywnych kolorów akwarelowych - bogata paleta barw do tworzenia różnorodnych kompozycji
- pędzelek wodny to wygodne narzędzie do precyzyjnego malowania i mieszania kolorów bez potrzeby użycia kubka z wodą
- wbudowana paletka - praktyczne miejsce do mieszania kolorów, zapewniające komfort pracy
- wysoka jakość pigmentów - kolory są nasycone, trwałe i doskonale się mieszają
- kompaktowe opakowanie - lekkie i przenośne, idealne do pracy w plenerze i w domu
- idealny do nauki, relaksu lub pracy artystycznej w dowolnym miejscu

KOD OSAA	KOD DOSTAWCY	KOLOR	JEDN. SPRZED.
SZ1017	602124006	mix 36 kol.	kpl. - 38 szt.





FARBY AKRYLOWE ASTRA ART&HOBBY

- 12 tubek farb akrylowych po 12 ml każda
- charakteryzują się szybkim schnięciem i trwałością
- zestaw zawiera podstawowe kolory (np. biały, czarny, czerwony, niebieski, żółty, zielony, brązowy, pomarańczowy, fioletowy) oraz dodatkowe odcienie, które pozwalają na mieszanie i uzyskiwanie różnych kolorów
- farby akrylowe są uniwersalne i mogą być stosowane na różnych powierzchniach, takich jak płótno, drewno, papier, metal czy tworzywa sztuczne

KOD OSAA	KOD DOSTAWCY	KOLOR	JEDN. SPRZED.
SZ1018	602124004	mix 12 kol.	op. - 12 szt.



FARBY OLEJNE ASTRA ART&HOBBY

- każda tubka 12 ml zawiera intensywne pigmenty, które zapewniają głębokie, trwałe kolory oraz gładką, kremową konsystencję idealną do malowania na płótnie, drewnie i innych powierzchniach
- zestaw obejmuje szeroki wybór kolorów, od podstawowych odcieni po bogate, żywe pigmenty, które pozwalają na swobodne mieszanie i tworzenie różnorodnych efektów artystycznych
- farby charakteryzują się długim czasem schnięcia, co umożliwia precyzyjne warstwowanie i modelowanie detali, a także eksperymentowanie z technikami mieszania

KOD OSAA	KOD DOSTAWCY	KOLOR	JEDN. SPRZED.
SZ1019	602124003	mix 12 kol.	op. - 12 szt.



ZESTAWY DO MALOWANIA ASTRA ASTRAFUN

- zestawy zostały stworzone z myślą o młodych miłośnikach malowania i rysowania
- dzięki poręcznej konstrukcji i kompaktowym wymiarom, zestaw jest łatwy do przenoszenia i idealny do twórczej zabawy w domu, w szkole czy na wyjazdach
- w skład zestawu wchodzi: tekturowa rozkładana sztaluga, która zapewnia stabilne podparcie podczas malowania, 20 graficznych szablonów z różnorodnymi wzorami, na których znajduje się paleta 6 kolorów farb akwarelowych na każdej stronie, pędzelek

KOD OSAA	KOD DOSTAWCY	RODZAJ	JEDN. SPRZED.
SZ1057	320024071	dinozaury	kpl.
SZ1058	320024071	kosmos	kpl.
SZ1059	320024071	księżniczki	kpl.
SZ1060	320024071	zwierzątka	kpl.



FARBY TEMPERA ASTRA ART&HOBBY

- farby tempera charakteryzują się szybkim schnięciem, co ułatwia pracę i pozwala na natychmiastowe efekty
- każda tubka o pojemności 12 ml wypełniona jest intensywnymi pigmentami, które zapewniają jasne, żywe kolory oraz łatwą do rozprowadzenia konsystencję
- zestaw zawiera bogaty wybór kolorów, obejmujący podstawowe odcienie oraz niektóre bardziej wyraziste pigmenty, co umożliwia swobodne mieszanie i tworzenie różnorodnych efektów artystycznych
- są nie tylko łatwe w użyciu, ale również bezpieczne dla dzieci i odpowiednie do wielu różnych technik malarskich

KOD OSAA	KOD DOSTAWCY	KOLOR	JEDN. SPRZED.
SZ1020	602124005	mix 12 kol.	op. - 12 szt.





FARBY TEMPERA CARIOCA

- wodorozerzeczalne tempery
- idealne do nauki i do prac grupowych
- do malowania na wszystkich porowatych powierzchniach: papierze, kartonie, drewnie, polistyrenie itp.
- łatwo zmywalne, bezzapachowe
- można je dowolnie mieszać, co pozwala uzyskiwać nowe kolory i odcienie
- możliwość warstwowego malowania i korekt
- przechowywać w temperaturze 10 - 40°C
- gotowe do użycia bez dodawania wody
- butelki wykonane w 30% z materiału pochodzącego z recyklingu
- zgodne z normą CE



KOD OSAA	KOD DOSTAWCY	KOLOR	JEDN. SPRZED.	KOD OSAA	KOD DOSTAWCY	KOLOR	JEDN. SPRZED.	KOD OSAA	KOD DOSTAWCY	KOLOR	JEDN. SPRZED.
SZ0096	170-2639	biały	op. - 1000 ml	SZ2631	170-2648	biały	op. - 500 ml	SZ2644	170-2716	różowy	op. - 500 ml
SZ0098	170-2640	błękitny	op. - 1000 ml	SZ2632	170-2663	błękitny	op. - 500 ml	SZ2634	170-2715	różowy ciemny	op. - 500 ml
SZ0097	170-2660	brązowy	op. - 1000 ml	SZ2633	170-2712	brązowy	op. - 500 ml	SZ4118	170-2590	różowy neonowy	op. - 500 ml
SZ0099	170-2642	czarny	op. - 1000 ml	SZ2639	170-2736	brązowy jasny	op. - 500 ml	SZ4119	170-2588	różowy pastelowy	op. - 500 ml
SZ0100	170-2643	czerwony	op. - 1000 ml	SZ2635	170-2649	czarny	op. - 500 ml	SZ2645	170-2714	srebrny	op. - 500 ml
SZ0101	170-2662	fioletowy	op. - 1000 ml	SZ2636	170-2650	czerwony	op. - 500 ml	SZ2646	170-2651	zielony	op. - 500 ml
SZ4116	170-2646	granatowy	op. - 1000 ml	SZ2637	170-2666	fioletowy	op. - 500 ml	SZ2641	170-2718	zielony jasny	op. - 500 ml
SZ0103	170-2644	pomarańczowy	op. - 1000 ml	SZ2638	170-2665	granatowy	op. - 500 ml	SZ2647	170-2719	zielony morski	op. - 500 ml
SZ0160	170-2661	różowy	op. - 1000 ml	SZ2642	170-2278	lososowy	op. - 500 ml	SZ4120	170-2591	zielony neonowy	op. - 500 ml
SZ0111	170-2641	różowy ciemny	op. - 1000 ml	SZ2640	170-2664	niebieski jasny	op. - 500 ml	SZ4121	170-2589	zielony pastelowy	op. - 500 ml
SZ0105	170-2645	zielony	op. - 1000 ml	SZ4117	170-2587	niebieski pastelowy	op. - 500 ml	SZ2648	170-2667	złoty	op. - 500 ml
SZ0107	170-2647	złoty	op. - 1000 ml	SZ2643	170-2717	pomarańczowy	op. - 500 ml	SZ2649	170-2652	złoty	op. - 500 ml
								SZ2650	170-2713	złoty cytrynowy	op. - 500 ml

FARBY WITRAŻOWE



FARBY WITRAŻOWE AMOS GLASS DECO

- wysokiej jakości farby witrażowe przeznaczone do samodzielnego wykonania witraży oraz dekoracji szkła, porcelany, luster, płytek ceramicznych i tworzyw sztucznych
- wyraziste kolory i łatwa aplikacja farb
- odklejalne - gotowy, wyschnięty wzór można przenosić z folii na inne powierzchnie
- możliwe jest łączenie farb witrażowych z innymi technikami: klejem z brokatem, Ciasto-Plasto

GD10P10

- czarny kontur, 9 kolorów farb po 10,5 ml
- folie i wzorniki

GD10P12R

- czarny kontur, złoty kontur, 10 kolorów farb po 10,5 ml
- klej w sztyfcie 8 g
- folie i wzorniki

GD22P10

- czarny kontur 40 ml, 9 kolorów farb po 22 ml
- 2 wymienne końcówki
- folie i wzorniki

KOD OSAA	KOD DOSTAWCY	MODEL	JEDN. SPRZED.
SZ1239	170-1692	GD10P10	kpl.
SZ0116	170-1045	GD10P12R	kpl.
SZ1241	170-2221	GD22P10	kpl.



AKCESORIA DO MALOWANIA



PALETKA DO FARB ASTRA

- z tworzywa sztucznego
- 6 otworów na farby
- wygodny uchwyt
- miejsce na odłożenie pędzelka

KOD OSAA	KOD DOSTAWCY	JEDN. SPRZED.
SZ4210	83600900	szk.

Malowanie działa jak naturalny trening uważności, przy którym wzrasta poziom dopaminy.

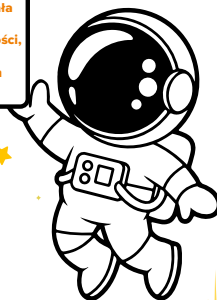



PODOBRAZIA MALARSKIE ASTRA ART&HOBBY

- dedykowane do malowania olejnego i akrylowego
- wykonane z bawełny
- w zestawie znajduje się komplet klinów rozporowych

KOD OSAA	KOD DOSTAWCY	WYMIARY	KOLOR	JEDN. SPRZED.
SZ4198	801106001	24 x 30 cm	biały	szt.
SZ4199	801106002	30 x 40 cm	biały	szt.
SZ4200	801106003	40 x 50 cm	biały	szt.
SZ4201	801106004	50 x 60 cm	biały	szt.
SZ4202	801106005	60 x 80 cm	biały	szt.
SZ1250	801125001	24 x 30 cm	czarny	szt.
SZ1251	801125002	30 x 40 cm	czarny	szt.
SZ1252	801125003	40 x 50 cm	czarny	szt.



PODOBRAZIA MALARSKIE ASTRA ART&HOBBY NA PŁYCE MDF

- przeznaczone do malowania farbami olejnymi i akrylowymi
- idealne zarówno dla początkujących, jak i profesjonalnych artystów
- wykonane ze 100% bawełny
- bielone
- potrójnie gruntowane
- stabilne i trwałe podłoże dzięki solidnej płycie MDF

KOD OSAA	KOD DOSTAWCY	WYMIARY	JEDN. SPRZED.
SZ1253	801125004	20 x 20 cm	szt.
SZ1254	801125005	24 x 30 cm	szt.
SZ1255	801125006	30 x 40 cm	szt.
SZ1256	801125007	20 x 20 cm	kpl. - 3 szt.
SZ1257	801125008	24 x 30 cm	kpl. - 3 szt.
SZ1258	801125009	30 x 40 cm	kpl. - 3 szt.

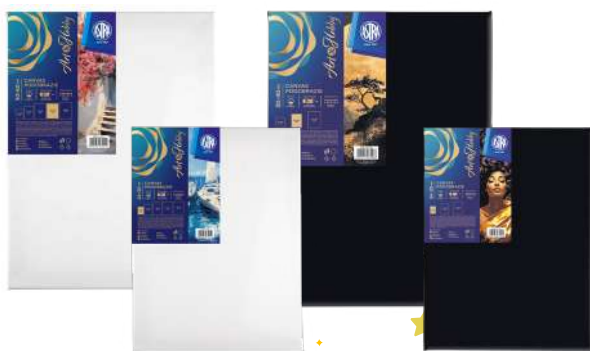

CHUSTECZKI NAWILŻAJĄCE



SZTALUGA ASTRA ART&HOBBY Z DRĘNA BUKOWEGO

- umożliwia ustawienie obrazu w dowolnej dogodnej pozycji
- jest lekka i kompaktowa
- łatwo się składa, dzięki czemu zajmuje mało miejsca w szafie, wygodna do zabrania w podróż

KOD OSAA	KOD DOSTAWCY	JEDN. SPRZED.
SZ4203	325023001	szt.



CHUŚTECZKI NAWILŻAJĄCE W PUSZCE ASTRA CARE

- niezbędne do codziennej pielęgnacji i higieny
- delikatne dla skóry - nie zawierają alkoholu ani substancji drażniących
- odświeżają i nawilżają - pozostawiają skórę miękką i gładką
- praktyczne opakowanie - puszka chroni chusteczki przed wysychaniem
- idealne na co dzień - świetne do torebki, plecaka, samochodu i domu
- wygodna zawieszka - możliwość mocowania np. na piórniku

KOD OSAA	KOD DOSTAWCY	RODZAJ	JEDN. SPRZED.
P2014	716024101	animals shake	op. - 30 szt.
P2015	716024103	króliczki	op. - 30 szt.
P2016	716024104	misie	op. - 30 szt.
P2017	716024102	owocki	op. - 30 szt.





POJEMNIK NA WODĘ ASTRA Z BLOKADĄ WYLANIA

- ma specjalną pokrywę z blokadą wylania oraz miejscem na odłożenie pędzelków

KOD OSAA	KOD DOSTAWCY	JEDN. SPRZED.
SZ4211	325110005	szt.



BEBE

KUBEK NA WODĘ INTERDRUK BEBE Z BLOKADĄ WYLANIA

- pojemność: 150 ml
- kubek dla najmłodszych ze specjalną blokadą przeciw wylaniu wody
- praktyczne wyprofilowane miejsce w pokrywie służy do odkładania pędzelków, a dodatkowa zatyczka umożliwi bezpieczne przenoszenie pełnego kubka
- na kubku podobizny zwierzątek BEBE

KOD OSAA	KOD DOSTAWCY	JEDN. SPRZED.
SZ0605	KUBEKW	szt.



PĘDZLE



PĘDZLE NYLONOWE ASTRA

- pędzle szkolne są idealne do malowania farbami plakatowymi oraz akwarelami
- nylonowe włosie jest elastyczne, ale jednocześnie optymalnie sztywne
- idealnie sprawdzają się podczas malowania detali, tła czy mieszania kolorów

KOD OSAA	KOD DOSTAWCY	ROZMIAR	JEDN. SPRZED.
SZ4205	315023002	2/6/12	blister - 3 szt.
SZ4206	315023003	2/4/8/10/16	blister - 5 szt.



BEBE

PĘDZLE NYLONOWE INTERDRUK BEBE

- zestaw 5 pędzelków o różnych szerokościach i kształtach końcówek
- praktyczne etui z zamknięciem strunowym
- nylonowe włosie
- akrylowy trzonek

KOD OSAA	KOD DOSTAWCY	ROZMIAR	JEDN. SPRZED.
SZ2979	IPĘAKRBBK	mix 5	blister - 5 szt.

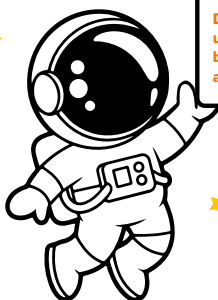

Do produkcji pędzli używa się włosia borsuka, dzika, kuny a nawet wiewiórki.



PĘDZLE NYLONOWE FIORELLO SZKOLNE KOLOROWE

- zestaw pędzelków w krótkich, kolorowych uchwytych z przezroczystego plastiku
- nylonowe włosie w kolorze uchwyty
- do różnych technik malarskich
- poręczne
- mieszczą się w każdym tornistrze

GR-PKO3

- fasony włosia: 2 płaskie, 1 okrągły

GR-PKO5

- fasony włosia: 4 płaskie, 1 okrągły

KOD OSAA	KOD DOSTAWCY	MODEL	ROZMIAR	JEDN. SPRZED.
SZ1892	170-2256	GR-FB3	mix 3	blister - 3 szt.
SZ1856	170-2215	GR-FB5	mix 5	blister - 5 szt.
SZ0566	170-2776	GR-PKO3	mix 3	blister - 3 szt.
SZ0567	170-2777	GR-PKO5	mix 5	blister - 5 szt.



PĘDZLE NYLONOWE FIORELLO ARTYSTYCZNE

- artystyczne
- dwukolorowe, wysokiej jakości nylonowe włosie
- drewniana rączka, wykonana z wytrzymałego drewna brzoźowego
- wykończenie rączki - głęboka, matowa czerń
- czarna aluminiowa skuwka
- elastyczne włosie dobrze chłonie farbę, trzymają szpic podczas malowania
- odpowiednie do farb akrylowych, akwarelowych, gwaszu i temper

KOD OSAA	KOD DOSTAWCY	MODEL	ROZMIAR	JEDN. SPRZED.
SZ0560	170-2773	GR-PA03	3/7/10	blister - 3 szt.
SZ0561	170-2770	GR-PA04	1/5/7/11	blister - 4 szt.
SZ0562	170-2771	GR-PA05	2/6/8/10/12	blister - 5 szt.
SZ0563	170-2772	GR-PA06	0/1/2/3/7/10	blister - 6 szt.
SZ0564	170-2774	GR-PA07	2/5/7/6/8/3/10	blister - 7 szt.
SZ0565	170-2775	GR-PA10	0,3/0/2x2/2x4/6/8/10/12	blister - 10 szt.



BEBE

PĘDZLE NATURALNE INTERDRUK BEBE

- zestaw pędzelków o różnych szerokościach i kształtach końcówek
- praktyczne etui z zamknięciem strunowym
- naturalne włosie
- trzonek z naturalnego drewna

KOD OSAA	KOD DOSTAWCY	ROZMIAR	JEDN. SPRZED.
SZ0362	IPEDR3BBKIDS	4/8/12	blister - 3 szt.
SZ0363	IPEDR6BBKIDS	2/4/6/8/10/12	blister - 6 szt.



PĘDZLE ASTRA Z NATURALNEGO WŁOSIA

- doskonała jakość
- drewniany, lakierowany trzonek
- włosie wykonane ze świńskiej szczeciny
- trwałe i elastyczne

KOD OSAA	KOD DOSTAWCY	ROZMIAR	JEDN. SPRZED.
SZ4207	31511001	2/6/12	blister - 3 szt.
SZ4208	31511002	2/4/8/10/16	blister - 5 szt.





PĘDZLE FIORELLO Z NATURALNEGO WŁOSIA W TUBIE

- do farb akwarelowych, plakatowych i temper
- włosie kozy
- metalowe okucie
- plastikowa rękojeść
- opakowanie 72 szt. w sztywnej tubie PET

KOD OSAA	KOD DOSTAWCY	ROZMIAR	JEDN. SPRZED.
SZ1857	170-1428	1 - 6	op. - 72 szt.
SZ1858	170-1429	7 - 12	op. - 72 szt.



ZESTAW PŁASTELIN ASTRA AS

- zawiera 12 kolorów po 15 sztuk
- w kolorach: czarny, czerwony, niebieski, zielony jasny, zielony ciemny, różowy, pomarańczowy, popielaty, żółty, biały, fioletowy, brązowy

KOD OSAA	KOD DOSTAWCY	JEDN. SPRZED.
SZ4219	30311043	op. - 180 szt.



PLASTELINY ASTRA

- miękkie i delikatne w dotyku
- kolory są niezwykle intensywne
- łatwe w modelowaniu
- do wielokrotnego użytku
- nie brudzą rąk

KOD OSAA	KOD DOSTAWCY	KOLOR	JEDN. SPRZED.
SZ4212	83811905	mix 6 kol.	op. - 6 szt.
SZ4213	83811906	mix 6 kol. fluorescencyjnych	op. - 6 szt.
SZ4214	303109001	mix 6 kol. z brokatem	op. - 6 szt.
SZ4215	83814902	mix 8 kol.	op. - 8 szt.
SZ4216	83812902	mix 10 kol.	op. - 10 szt.
SZ4217	303115007	mix 12 kol. + 1 kol. gratis	op. - 13 szt.
SZ4218	303110001	mix 24 kol.	op. - 24 szt.



PLASTELINA ASTRA W WIADERKU

- jest idealna do nauki i zabawy w szkołach, przedszkolach
- miękka i delikatna w dotyku
- 6 intensywnych kolorów
- łatwa w modelowaniu
- do wielokrotnego użytku
- nie brudzi rąk

KOD OSAA	KOD DOSTAWCY	JEDN. SPRZED.
SZ4220	303106001	op. - 6 szt.

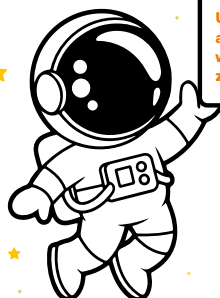

Ugniatanie plasteliny aktywizuje ośrodki w mózgu odpowiedzialne za mowę.





PLASTELINA ZAPACHOWA ASTRA PASTELOWA

- miękka i delikatna w dotyku
- 12 kolorów pastelowych o zapachu limonki
- łatwa w modelowaniu
- do wielokrotnego użytku
- nie brudzi rąk

KOD OSAA	KOD DOSTAWCY	JEDN. SPRZED.
SZ4221	303114001	op. - 12 szt.



PLASTELINA ASTRA KWADRATOWA

- miękka i delikatna w dotyku
- 18 intensywnych kolorów
- łatwa w modelowaniu
- do wielokrotnego użytku
- nie brudzi rąk

KOD OSAA	KOD DOSTAWCY	JEDN. SPRZED.
SZ4222	83814904	op. - 18 szt.



PLASTELINY TETIS KP001, KP002, KP004

- elastyczne
- nietoksyczne
- nie wysychają
- nie przywierają do powierzchni
- nie brudzą rąk

KOD OSAA	KOD DOSTAWCY	KOLOR	JEDN. SPRZED.
SZ3069	KP001-A	mix 6 kol.	op. - 6 szt.
SZ3070	KP001-D	mix 12 kol.	op. - 12 szt.
SZ3071	KP002-A	mix 6 kol. fluorescencyjnych	op. - 6 szt.
SZ3072	KP004-G	mix 24 kol.: 12 pastel, 12 fluo	op. - 24 szt.



PLASTELINY HERLITZ

- nietoksyczne, niebrudzące
- gładkie i łatwe do modelowania
- delikatne w dotyku
- łatwe w zmyciu
- możliwość wielokrotnego użycia

KOD OSAA	KOD DOSTAWCY	RODZAJ	JEDN. SPRZED.
SZ0374	300023221	brokatowa	op. - 8 szt.
SZ0375	300023218	pastelowa	op. - 8 szt.
SZ0376	300023217	-	op. - 12 szt.



deli**PLASTELINY DELI**

- w pięknych kolorach
- miękka i łatwa w modelowaniu - idealna do kreatywnej zabawy i nauki
- nie wysycha, długo zachowuje elastyczność
- wykonana z bezpiecznych, nietoksycznych materiałów
- odpowiednia dla dzieci

KOD OSAA	KOD DOSTAWCY	KOLOR	JEDN. SPRZED.
SZ1259	EH719-6	mix 6 kol.	op. - 6 szt.
SZ1260	EH719-12	mix 12 kol.	op. - 12 szt.

**deli****PLASTELINY DELI W BLISTRACH**

- miękka i łatwa w formowaniu
- nie wysycha, długo zachowuje elastyczność
- wykonana z bezpiecznych, nietoksycznych materiałów
- idealna do zabaw kreatywnych i rozwijania zdolności manualnych

KOD OSAA	KOD DOSTAWCY	KOLOR	JEDN. SPRZED.
SZ1263	EH712-6	mix 6 kol.	blister - 6 szt.
SZ1264	EH712-8	mix 8 kol.	blister - 8 szt.
SZ1265	EH712-12	mix 12 kol.	blister - 12 szt.

**inter
DRUK****BEBE****PLASTELINY INTERDRUK BEBE**

- plasteliny w intensywnych kolorach
- okrągły kształt
- umożliwiają twórczą zabawę bez ograniczeń
- doskonale sprawdzają się podczas zabaw plastycznych w szkole i w domu
- supermiękka, dzięki czemu kolory łatwo się ze sobą mieszają

KOD OSAA	KOD DOSTAWCY	KOLOR	JEDN. SPRZED.
SZ0364	IPLBBK2	mix 6 kol.	op. - 6 szt.
SZ3073	IPL12BBK2	mix 12 kol.	op. - 12 szt.
SZ3074	IPL12BBKP	mix 12 kol, pastelowych	op. - 12 szt.
SZ0365	IPL24BBK	mix 24 kol.	op. - 24 szt.

**deli****ZESTAWY PLASTELIN DELI**

- w komplecie foremki do kształtowania
- miękka i elastyczna - łatwa w formowaniu
- nie wysycha, długo zachowuje plastyczność
- wykonana z bezpiecznych, nietoksycznych materiałów
- idealna do zabaw kreatywnych i rozwijania zdolności manualnych

KOD OSAA	KOD DOSTAWCY	KOLOR	RODZAJ	JEDN. SPRZED.
SZ1261	EH715	mix 8 kol.	z foremkami	blister
SZ1262	EH716	mix 12 kol.	z foremkami i walcikiem	blister



MODELINY



MODELINY ASTRA

- doskonale nadają się do tworzenia modeli, makiet oraz drobnej galanterii
- miękka pod wpływem ciepła dłoni
- nie brudzą rąk
- utwardzalne w piekarniku w temperaturze 100-110 °C przez 15-20 minut

KOD OSAA	KOD DOSTAWCY	KOLOR	JEDN. SPRZED.
SZ4223	83911901	mix 6 kol.	op. - 6 szt.
SZ4224	83911902	mix 6 kol. fluorescencyjnych	op. - 6 szt.
SZ4225	304109001	mix 6 kol. z brokatem	op. - 6 szt.
SZ4226	304114001	mix 6 kol. cukiernicza zabawa	op. - 6 szt.
SZ4227	304118001	mix 6 kol. pastelowych z brokatem	op. - 6 szt.
SZ4228	304110001	mix 12 kol.	op. - 12 szt.
SZ4229	304118007	mix 12 kol. pastelowych	op. - 12 szt.



MASA PAPIEROWA ASTRA

- idealna do tworzenia małych form, prac na konstrukcjach i dekoracji domowych
- po wyschnięciu materiał można rzeźbić, szlifować i malować
- to materiał plastyczny o konsystencji gotowego ciasta

KOD OSAA	KOD DOSTAWCY	JEDN. SPRZED.
SZ4232	83814901	op. - 420 g



MASY PLASTYCZNE



MASA PORCELANOWA ASTRA

- masa plastyczna o konsystencji ciasta, twardniejąca na powietrzu
- przeznaczona do wykonywania ozdób płaskich a także figurek, bibelotów
- na gładkich powierzchniach można też odciskać wzory lub wykrawać foremkami różne kształty
- po wyschnięciu można malować farbami Astra lub lakierować
- z zestawem 3 kolorów farb perłowych

KOD OSAA	KOD DOSTAWCY	JEDN. SPRZED.
SZ4231	336118018	kpl.



strigo

GLINA SAMOUTWARDZALNA STRIGO

- doskonale nadaje się do modelowania, rzeźbienia (lepienia), odciskania, odlewania w formach gipsowych oraz pracy na kole
- bardzo łatwa w modelowaniu, zapewnia rozwój zdolności manualnych, rozwija wyobraźnię i koncentrację
- produkt nie wymaga utwardzania w wysokiej temperaturze, po zakończeniu modelowania samoistnie twardnieje na powietrzu
- po wysuszeniu wyrób można malować farbami Strigo, nie klei się do rąk
- przeznaczony dla dzieci w wieku powyżej 3 lat

KOD OSAA	KOD DOSTAWCY	KOLOR	JEDN. SPRZED.
SZ1266	SSC330	biały	op. - 500 g





GLINA RZEŹBIARSKA ASTRA

- materiał plastyczny wyprodukowany na bazie naturalnego surowca, przeznaczony do modelowania, rzeźbienia, kształtowania na toczku, odciskania wzorów oraz odlewania w formach gipsowych
- doskonała jako materiał rehabilitacyjny
- gotowe modele po wyschnięciu i wypaleniu w temperaturze od 85° C do 110° C można malować wszystkimi farbami Astra

KOD OSAA	KOD DOSTAWCY	JEDN. SPRZED.
SZ4233	83810900	op. - 520 g



GLINA SAMOUTWARDZALNA ASTRA

- gotowa do użycia, twardniejąca na powietrzu masa plastyczna
- masę można zwilżyć wodą
- czas wysychania zależy od grubości przedmiotów oraz warunków suszenia
- po wyschnięciu można malować farbami
- do tworzenia małych form rzeźbiarskich

KOD OSAA	KOD DOSTAWCY	KOLOR	JEDN. SPRZED.
SZ4234	83810908	biały	op. - 460 g
SZ4235	83810909	terakota	op. - 460 g



MASA PŁASTYCZNA ASTRA ASTRAFUN PSI PATROL

- przeznaczona do kreatywnej zabawy oraz wspomaganie rozwoju sensorycznego dziecka
- idealna do lepienia, ściskania, formowania oraz wycinania foremkami i narzędziami
- posiada intensywny, owocowy zapach
- samoutwardzalna po wyschnięciu

KOD OSAA	KOD DOSTAWCY	KOLOR	JEDN. SPRZED.
SZ0594	336124008	mix 4 kol. po 100 g	op. - 400 g



MASY PŁASTYCZNE ASTRA ASTRAFUN FRUTOLINA

- przeznaczone są do kreatywnej zabawy oraz wspomaganie rozwoju sensorycznego dziecka
- idealne do lepienia, ściskania, formowania oraz wycinania foremkami i narzędziami
- posiadają intensywny owocowy zapach
- samoutwardzalne po wyschnięciu

KOD OSAA	KOD DOSTAWCY	KOLOR	JEDN. SPRZED.
SZ4236	336122010	mix 4 kol. po 100 g	op. - 400 g
SZ4237	336122011	mix 6 kol. po 100 g	op. - 600 g
SZ4238	336122012	mix 4 kol. neonowych po 100 g	op. - 400 g
SZ4239	336122013	mix 4 kol. pastelowych po 100 g	op. - 400 g
SZ4240	336122009	mix kol. po 100 g	op. - 100 g



deli

CIASTOLINA DELI

- zestawy ciastolin o miękkiej, przyjemnej w dotyku konsystencji
- łatwa do ugniatania i formowania – idealna dla małych rączek
- doskonała do tworzenia kreatywnych kształtów i zabaw plastycznych
- wykonana z bezpiecznych, nietoksycznych materiałów
- wspiera rozwój zdolności manualnych i wyobraźni dziecka

KOD OSAA	KOD DOSTAWCY	KOLOR	JEDN. SPRZED.
SZ1267	EH720-4	mix 4 kol.	op. - 4 szt.
SZ1268	EH720-5	mix 5 kol.	op. - 5 szt.
SZ1269	EH720-6	mix 6 kol.	op. - 6 szt.



AKTYWATOR DO SLIME ASTRA

- zmywalny wodą
- do klejenia papieru, tkanin
- idealny do zrobienia masy typu Slime

KOD OSAA	KOD DOSTAWCY	JEDN. SPRZED.
SZ4248	401119004	op. - 250 ml
SZ4249	401119005	op. - 500 ml

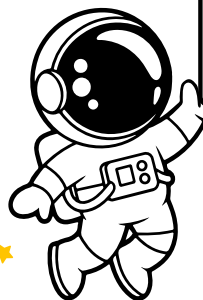

Kreatywność jest niewyczerpalna, im częściej jej używasz, tym więcej jej masz.



GLUTOLINA SLIME ASTRA ASTRAFUN

- zabawka antystresowa, do integracji sensorycznej, kreatywnego myślenia, pracy nad koordynacją ruchową dłoni i palców
- przechowywać w szczelnie zamkniętym opakowaniu

KOD OSAA	KOD DOSTAWCY	RODZAJ	JEDN. SPRZED.
SZ4246	336122005	kolorowa czaszka	op. - 100 g



Creativo

ZESTAWY KREATYWNE ASTRA CREATIVO XXXL

- rozpocznij przygodę z kreatywnością dzięki Mega Kreatywnemu zestawowi 2000 elementów!
- zestaw zawiera bogactwo różnorodnych materiałów, które inspirować do eksperymentowania i tworzenia

KOD OSAA	KOD DOSTAWCY	RODZAJ	JEDN. SPRZED.
SZ0797	334124004	Jesień	op. - 2000 szt.
SZ0799	334124003	wiosna	op. - 2000 szt.



OSAA

MARKERY



AEROGRAF FIORELLO Z MARKERAMI AIRBRUSH

- łączy funkcjonalność profesjonalnego aerografu z wygodą użytkowania pisaków
- wystarczy wsunąć pisak w dyszę i nacisnąć przycisk, żeby uzyskać efekt kolorowego sprayu
- łatwy w obsłudze, wygodny, przenośny
- idealny do projektów artystycznych, scrapbookingu, dekoracji oraz prac plastycznych
- zestaw zawiera: 6 kolorów pisaków z podwójną końcówką i zmywalnym tuszem, dwa arkusze z szablonami
- zasilanie: bateryjne (4 x AA, nie dołączono)

KOD OSAA	KOD DOSTAWCY	RODZAJ	JEDN. SPRZED.
H6416	170-2788	spray + markery	kpl. - 9 szt.
H6417	170-2789	markery	op. - 6 szt.

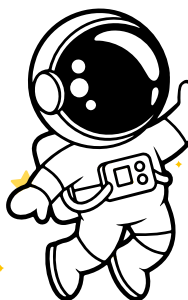

Słońce to największy obiekt w Układzie Słonecznym!



MARKERY AKRYLOWE ASTRA ART&HOBBY DWUSTRONNE

- w praktycznej walizce
- końcówki: ścięta - do precyzyjnych linii i wypień, pędzelkowa - do płynnych przejść i dynamicznych efektów
- intensywne, dobrze kryjące kolory
- do malowania na niemal każdej powierzchni: papier, płótno, drewno, szkło, ceramika i inne
- trójkątny kształt zapewniający wygodny chwyt
- idealne dla artystów i hobbystów, pomagają rozwijać umiejętności i tworzyć wyjątkowe dzieła sztuki

KOD OSAA	KOD DOSTAWCY	KOLOR	JEDN. SPRZED.
H6418	207025002	mix 12 kol.	kpl. - 13 szt.
H6419	207025001	mix 24 kol.	kpl. - 25 szt.



MARKERY TRÓJKĄTNE ASTRA ASTRAPEN DWUSTRONNE

- ergonomiczny, trójkątny przekrój prawidłowo kształtujący układ dłoni
- nietoksyczny tusz wysokiej jakości na bazie wody
- idealne do pisania, rysowania i ozdabiania
- dwa rodzaje końcówek - pędzelkowa i ścięta

KOD OSAA	KOD DOSTAWCY	KOLOR	JEDN. SPRZED.
H6121	207023012	mix 12 kol.	op. - 12 szt.
H6122	207023013	mix 24 kol.	op. - 24 szt.
H6123	207023014	mix 36 kol.	op. - 36 szt.
H6124	207023015	mix 48 kol.	op. - 48 szt.



FLAMASTRY FIORELLO SKETCH GR-F726-12 DWUSTRONNE

- podwójna końcówka: pędzelek + cienkopis
- do tworzenia bullet journali, komiksów i innych prac kreatywnych
- końcówka pędzelkowa pozwala uzyskać ciągłe, jednolite linie o różnej grubości
- cienka końcówka przeznaczona do cienkich linii i detali
- bezpieczne, wentylowane zatyczki umożliwiają oddychanie w przypadku połknięcia
- grubość linii: cienka końcówka: 0,4 mm, pędzelek: 0,1 - 6 mm
- zgodne z wymaganiami Unii Europejskiej

KOD OSAA	KOD DOSTAWCY	KOLOR	JEDN. SPRZED.
H3896	160-2232	mix 12 kol.	op. - 12 szt.





SES15C Brush Sign Pen

Pisaki do kaligrafii



KOD OSAA	KOD DOSTAWCY	KOLOR	JEDN. SPRZED.	KOD OSAA	KOD DOSTAWCY	KOLOR	JEDN. SPRZED.
H5438	SES15C-F3X	bladopomarańczowy	szt.	H5334	SES15C-V2X	niebiesko-fioletowy	szt.
H5338	SES15C-S3X	błękitno-szary	szt.	H5340	SES15C-D2X	oliwkowy	szt.
H3588	SES15C-S	błękitny	szt.	H5332	SES15C-E2X	orzechowy	szt.
H4926	SES15C-S2X	błękitny jasny	szt.	H3584	SES15C-F	pomarańczowy	szt.
H3583	SES15C-E	brązowy	szt.	H5335	SES15C-P2X	purpurowy	szt.
H5439	SES15C-E3X	brązowy ciemny	szt.	H3587	SES15C-P	różowy	szt.
H5331	SES15C-B2X	burgundowy	szt.	H5336	SES15C-P3X	różowy pudrowy	szt.
H3579	SES15C-A	czarny	szt.	H5337	SES15C-KX	seledynowy	szt.
H3580	SES15C-B	czerwony	szt.	H3586	SES15C-N	szary	szt.
H3589	SES15C-V	fioletowy	szt.	H5333	SES15C-N2X	szary jasny	szt.
H5440	SES15C-V3X	fioletowy jasny	szt.	H5443	SES15C-D4X	szmaragdowy	szt.
H4925	SES15C-CAX	granatowy	szt.	H5339	SES15C-D3X	turkusowy	szt.
H5441	SES15C-F2X	koralowy	szt.	H3582	SES15C-D	zielony	szt.
H5442	SES15C-K2X	limonkowy	szt.	H3585	SES15C-G	żółty	szt.
H3581	SES15C-C	niebieski	szt.	H3590	SES15C-Y	żółty ciemny	szt.



Pentel

**30
KOLORÓW**

**81%
EKO**

elastyczna
końcówka



Produkt wykonany w 81% z materiałów przetworzonych pomijając części zużywające się np. wkłady.

Pentel

Liternictwo

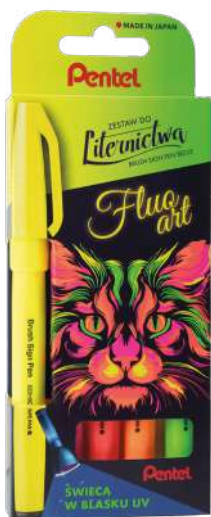

ZESTAW 5 PISAKÓW PĘDZELKOWYCH SES15C FLUO ART DO KALIGRAFII I LITERNICTWA

- fluorescencyjne pisaki pędzelkowe łączą w sobie sztukę pięknego pisania z efektami świetlnymi
- specjalny tusz, który reaguje na światło ultrafioletowe, nadaje piśmie jaskrawe, neonowe barwy
- świecący efekt nada każdemu dziełu unikalny charakter, wystarczy podświetlić tusz światłem UV

ZESTAW 3 LUB 4 PISAKÓW PĘDZELKOWYCH SES15C DO KALIGRAFII I LITERNICTWA

- idealne do tworzenia nowoczesnych liter, napisów i ilustracji (#handlettering)
- elastyczna, pędzelkowa końcówka, pozwala na kontrolę nad grubością i kształtem linii
- niezwykle popularne w mediach społecznościowych "BrushPen"

KOD OSAA	KOD DOSTAWCY	KOLOR	JEDN. SPRZED.
H5807	SES15C-ST5FLUOPL	mix 5 kol.	op. - 5 szt.



KOD OSAA	KOD DOSTAWCY	RODZAJ	KOLOR	JEDN. SPRZED.
H6070	SES15C-ST4NSSVPL	niebieskie migdały	mix 4 kol.	op. - 4 szt.
H6071	SES15C-ST4BEPPL	owocowe popisy	mix 4 kol.	op. - 4 szt.
H6072	SES15C-ST4CADDKPL	zielone jagody	mix 4 kol.	op. - 4 szt.
H3684	SESP15-ST3ANSPL	niezmywalne opowieści	mix 3 kol.	op. - 3 szt.



ZESTAW 6 PISAKÓW PĘDZELKOWYCH SES15C KOLOROWA RAFA DO KALIGRAFII I LITERNICTWA

- zestaw 6 pisaków pędzelkowych SES15C do kaligrafii i liternictwa jest dedykowany dla pasjonatów sztuki pięknego pisania oraz kolorowych notatek
- wysoka jakość tuszu, intensywne kolory wyróżniają kreatywne zapiski
- sprawdzą się idealnie u początkujących oraz zaawansowanych użytkowników

KOD OSAA	KOD DOSTAWCY	KOLOR	JEDN. SPRZED.
H5808	SES15C-ST6DEFFKVPL	mix 6 kol.	op. - 6 szt.



ZESTAW DO LITERNICTWA 7 SZT.

KOMPLETNY Zestaw do liternictwa

- idealny dla miłośników liter
- zawiera wszystkie przybory niezbędne do kształtowania wyrafinowanego pisma odręcznego
- to aż siedem profesjonalnych i niezawodnych narzędzi, które rozwiną Twój warsztat plastyczny i umożliwią stawianie kreatywnych liter

SKŁAD ZESTAWU:

- A125 – ołówek automatyczny 0,5 mm (HB)
- ZEAH06 – czarna gumka ołówkowa
- SES15C – pisak pędzelkowy Brush Sign Pen
- SESF30C – pędzelek Brush Sign Pen Artist
- XSFW34A – dwustronny pędzelek / pisak
- S20P – dwa precyzyjne cienkopisy o grubości 0,05 i 0,5 mm



KOD OSAA	KOD DOSTAWCY	JEDN. SPRZED.
SZ3431	ZESTAW-LITERNICTWO-7	kpl. - 7 szt.

OSAA

Pentel

*Touch
Brush Pen*

H3340



H3612



H3341

H3342



H3613



H3343

*Brush Sign Pen
Artist*

BRUSH SIGN PEN SES15C PISAK PĘDZELKOWY DO KALIGRAFII I LITERNICTWA

- dla początkujących użytkowników
- idealny do tworzenia nowoczesnych liter, napisów i ilustracji (#handlettering)
- niezwykle popularny w mediach społecznościowych (#brushpen)
- elastyczna, pędzelkowa końcówka, pozwala na kontrolę nad grubością i kształtem linii

BRUSH SIGN PEN ARTIST SESF30C PRECYZYJNY PĘDZELEK DO KALIGRAFII I LITERNICTWA

- dla zaawansowanych użytkowników
- do tworzenia nowoczesnych, modnych liter, napisów i ilustracji (#handlettering)
- idealny do komiksów i rysunków (miniaturowych ilustracji i detali)
- ultra cienka, elastyczna i jednocześnie miękka końcówka
- grubość linii zależna od siły nacisku i kąta nachylenia końcówki
- w zestawie 6 i 12 szt.

KOD OSAA	KOD DOSTAWCY	KOLOR	JEDN. SPRZED.
H3340	SES15C-ST6ABDFGSPL	mix 6 kol.	op. - 6 szt.
H3612	SES15C-ST6ACENPVPL	mix 6 kol.	op. - 6 szt.
H3341	SES15C-ST12PL	mix 12 kol.	op. - 12 szt.



KOD OSAA	KOD DOSTAWCY	KOLOR	JEDN. SPRZED.
H3342	SESF30C-ST6ABDFGSPL	mix 6 kol.	op. - 6 szt.
H3613	SESF30C-ST6ACENPVPL	mix 6 kol.	op. - 6 szt.
H3343	SESF30C-ST12PL	mix 12 kol.	op. - 12 szt.



FLAMASTRY

CARIOCA®

FLAMASTRY ZAPACHOWE CARIOCA PERFUME

- wysokiej jakości pisaki zapachowe
- pachnący i łatwo zmywalny tusz
- końcówka wyposażona w blokadę - nie ma możliwości wciśnięcia jej do środka
- bezpieczna, wentylowana zatyczka umożliwia oddychanie w przypadku połknięcia
- aromaty nie zawierają substancji uczulających
- 12 zapachów: lukrecja, czekolada, brzoszwinia, truskawka, pomarańcza, banan, jabłko, mięta, anyż, winogrona, lawenda, wanilia

KOD OSAA	KOD DOSTAWCY	KOLOR	JEDN. SPRZED.
SZ0307	160-2110	mix 12 kol.	op. - 12 szt.



Do produkcji 1 tony papieru potrzeba aż 17 drzew. Pamiętaj, aby pisać po obu stronach kartki!

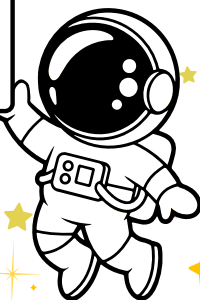

CARIOCA®

FLAMASTRY ZAPACHOWE CARIOCA PERFUME MAXI

- wysokiej jakości pisaki zapachowe
- pachnący i łatwo zmywalny tusz
- końcówka wyposażona w blokadę - nie ma możliwości wciśnięcia jej do środka
- bezpieczna, wentylowana zatyczka umożliwia oddychanie w przypadku połknięcia
- aromaty nie zawierają substancji uczulających
- 10 zapachów: lukrecja, pomarańcza, jabłko, anyż, lawenda, czekolada, truskawka, banan, winogrono, wanilia
- zgodne z wymaganiami Unii Europejskiej

KOD OSAA	KOD DOSTAWCY	KOLOR	JEDN. SPRZED.
H3912	160-2203	mix 10 kol.	op. - 10 szt.



KLEJE W TUBCE



FLAMASTRY ASTRA CX

- żywe i intensywne kolory
- wysoka jakość tuszu
- wentylowana skuwka

KOD OSAA	KOD DOSTAWCY	KOLOR	JEDN. SPRZED.
H5894	314107001	mix 12 kol.	op. - 12 szt.
H5895	314107003	mix 24 kol.	op. - 24 szt.



KLEJ DO PAPIERU ASTRA TUBA

- wysokiej jakości klej o konsystencji pasty
- do klejenia papieru i cienkiej tektury
- łatwo zmywalny z rąk

KOD OSAA	KOD DOSTAWCY	POJEMNOŚĆ	JEDN. SPRZED.
J2684	83467901	45 ml	szt.



KLEJE W SZTYFCIE

AMOS®

KLEJ W SZTYFCIE AMOS

- bezbarwne i bezwonne
- zmywalne i niebrudzące
- zawierają PVP
- nie zawierają kwasów ani rozpuszczalników
- przeznaczone do papieru, fotografii, tektury i tkanin
- zgodne z normami ASTM oraz CE
- przebadane w The Art & Creative Materials Institute, INC. USA
- kupując klej AMOS wspierasz program dożywiania dzieci Pajacy PAH
- 3 lata gwarancji

KOD OSAA	KOD DOSTAWCY	WAGA	JEDN. SPRZED.
J0060	130-1071	8 g	szt.
J2007	130-1864	10 g	szt.
J0061	130-1068	15 g	szt.
J0062	130-1069	22 g	szt.
J0063	130-1070	35 g	szt.



inter Druk

BEBE

KLEJ W SZTYFCIE INTERDRUK BEBE

- łatwo zmywalne i przezroczyste po wyschnięciu
- dostosowane do klejenia różnych powierzchni
- dostępne w 4 wzorach (wysyłane losowo)

KOD OSAA	KOD DOSTAWCY	WAGA	JEDN. SPRZED.
J2688	IKLSZ8BBK	8 g	szt.
J2689	IKLSZ15BBK	15 g	szt.
J2690	IKLSZ21BBK	21 g	szt.



tetis

KLEJ W SZTYFCIE TETIS BG112

- bezbarwny
- supermocny, nietoksyczny, nie marszczy papieru
- idealny do papieru zwykłego i dekoracyjnego, kartonu, tkanin i fotografii
- gwarancja: 2 lata

KOD OSAA	KOD DOSTAWCY	WAGA	JEDN. SPRZED.
J1553	BG112-E	8 g	szt.
J1554	BG112-B	15 g	szt.
J1555	BG112-G	21 g	szt.



KLEJE W PŁYNIE

ASTRA Creativo

PISTOLETY DO KLEJU NA GORĄCO ASTRA CREATIVO

- doskonale narzędzia zarówno do kreatywnych projektów, jak i drobnych napraw w domu
- przeznaczone do wkładów kleju o średnicy 7 mm (z tolerancją do 7,5 mm)
- posiadają samoregulujący element grzewczy, oraz dodatkową ochronę przed przegrzaniem
- wskaźnik LED na korpusie ułatwia kontrolę pracy urządzenia
- w zestawie znajdują się dwa wkłady kleju, co pozwala na natychmiastowe rozpoczęcie pracy
- kleje J2747 i J2748 o wymiarach: 7 x 150 mm

KOD OSAA	KOD DOSTAWCY	RODZAJ	JEDN. SPRZED.
J2745	325024002	pistolet z podstawką	kpl.
J2746	325024001	pistolet z podstawką magnetyczną	kpl.
J2747	325024004	klej kolorowy	op. - 6 szt.
J2748	325024003	klej przezroczysty	op. - 12 szt.



OSAA

Pentel

KLEJ W PŁYNIE PENTEL ER153

- wyposażony w wygodną oraz łatwą w użytkowaniu rolkę, która dozuje wypływ kleju
- substancja klejąca charakteryzuje się funkcjonalnymi zaletami: jest bezzapachowa i zmywalna, nie drażni wrażliwych zmysłów i łatwo się jej pozbyć z powierzchni

KOD OSAA	KOD DOSTAWCY	POJEMNOŚĆ	JEDN. SPRZED.
J1801	ER153-S	30 ml	szt.



KLEJ W PŁYNIE ASTRA NEON ZAPACHOWY

- super wydajny, transparentny klej z wygodnym, gumowym aplikatorem
- zmywalny wodą
- do klejenia papieru, tektury i tkanin

KOD OSAA	KOD DOSTAWCY	POJEMNOŚĆ	JEDN. SPRZED.
J2679	401023006	50 ml	szt.



KLEJE W PŁYNIE ASTRA

- bezbarwne
- super wydajne, transparentne kleje z wygodnym, gumowym aplikatorem
- zmywalne wodą

KOD OSAA	KOD DOSTAWCY	POJEMNOŚĆ	JEDN. SPRZED.
J2680	401117001	50 ml	szt.
J2681	401117002	125 ml	szt.
J2682	401118005	250 ml	szt.
J2683	401118006	500 ml	szt.



Creativo

KLEJE W PŁYNIE ASTRA CREATIVO

- supermocne kleje uniwersalne
- końcówka z wygodnym aplikatorem
- czas schnięcia zależy od rodzaju klejonego materiału
- po wyschnięciu tworzą elastyczną i przezroczystą warstwę

KOD OSAA	KOD DOSTAWCY	WAGA	JEDN. SPRZED.
J2685	401113001	120 g	szt.
J2686	401113002	500 g	szt.
J2687	401118001	1000 g	szt.



CYRKLE



CYRKIEL ASTRA GRANDE

- z metalicznymi ramionami i miejscem na wpisanie imienia
- zestaw zawiera cyrkiel, ołówek, dodatkowe rysiki oraz uchwyt na ołówek
- znajduje się w poręcznym i praktycznym etui

KOD OSAA	KOD DOSTAWCY	JEDN. SPRZED.
J2677	405118002	szt.



CYRKLE INTERDRUK ACADEMY

- cyrkiel z mocowaniem na rysik
- wytrzymałe, przezroczyste etui chroni przed zranieniem lub uszkodzeniami cyrkiela i zapewnia bezpieczeństwo jego przechowywania
- w display mix 4 kolorów, cyrkiel w etui dostępny w dwóch wzorach (wysyłane losowo)

KOD OSAA	KOD DOSTAWCY	RODZAJ	JEDN. SPRZED.
J2755	ICYRACAB	w etui	kpl.
J2756	ICYRRACA	w etui z rysikami	kpl.



AKCESORIA KREŚLARSKIE



ZESTAW GEOMETRYCZNY TETIS GC001-K

- komplet zawiera: cyrkiel, 2 ekerki 10 cm i 7 cm, linijkę 15 cm, kątomierz 8,5 cm, gumkę ołówkową oraz zapasowe grafity (2 sztuki)
- opakowanie zbiorcze: pudełko 6 kpl.

KOD OSAA	KOD DOSTAWCY	JEDN. SPRZED.
J2129	GC001-K	kpl. - 7 szt.



ZESTAW GEOMETRYCZNY ASTRA MULTI

- składa się z 8 elementów: metalowy cyrkiel z ergonomicznym uchwytem, ołówek, linijka 15 cm, dwie ekerki, kątomierz, temperówka, gumka

KOD OSAA	KOD DOSTAWCY	JEDN. SPRZED.
J2678	405118003	kpl. - 8 szt.





ACADEMY

ZESTAW GEOMETRYCZNY INTERDRUK ACADEMY Z CYRKLEM

- zestaw geometryczny w praktycznym i wytrzymałym etui na zatrzask, umożliwiającym bezpieczne przechowywanie i przenoszenie
- w zestawie 7 elementów: metalowy cyrkiel, gumka, rysik, linijka 15 cm, ekiemka ostrokątna, ekiemka prostokątna i kątomierz
- komplet przyrządów geometrycznych stanowi niezbędne wyposażenie plecaka każdego ucznia
- dostępny w 2 wersjach kolorystycznych (wysyłane losowo)

KOD OSAA	KOD DOSTAWCY	JEDN. SPRZED.
J2757	IZESGEO7ACA	kpl. - 7 szt.



ACADEMY

ZESTAWY GEOMETRYCZNE INTERDRUK ACADEMY

- zestaw geometryczny w praktycznym etui, umożliwiającym bezpieczne przechowywanie i przenoszenie
- w zestawie 4 elementy: linijka 15 cm lub 20 cm, ekiemka ostrokątna, ekiemka prostokątna i kątomierz
- dostępne w 2 wersjach kolorystycznych (wysyłane losowo)

KOD OSAA	KOD DOSTAWCY	RODZAJ	JEDN. SPRZED.
J2760	IZESG4ACA	z linijką 15 cm	kpl. - 4 szt.
J2761	IZESGKACA	z linijką 20 cm	kpl. - 4 szt.



ZESTAW GEOMETRYCZNY TETIS BL011-BK

- komplet zawiera: 2 ekiemki 9 cm i 13 cm, linijkę 20 cm, kątomierz
- opakowanie: blister

KOD OSAA	KOD DOSTAWCY	JEDN. SPRZED.
J2754	BL011-BK	blister - 4 szt.

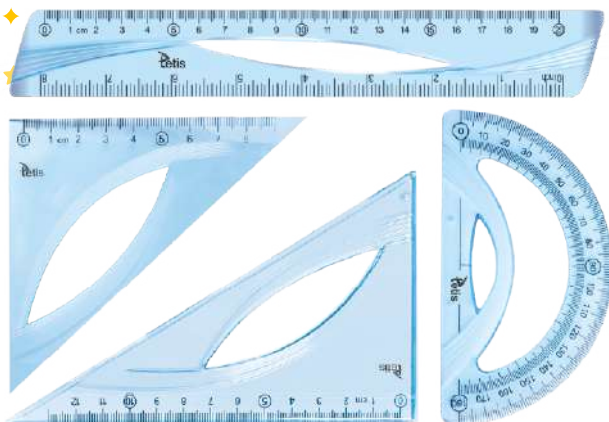

ACADEMY

LINIJKI INTERDRUK ACADEMY

- wykonane z plastiku

KOD OSAA	KOD DOSTAWCY	DLUGOŚĆ	JEDN. SPRZED.
J2758	ILIPL15ACA	15 cm	szt.
J2759	ILIPL20ACA	20 cm	szt.

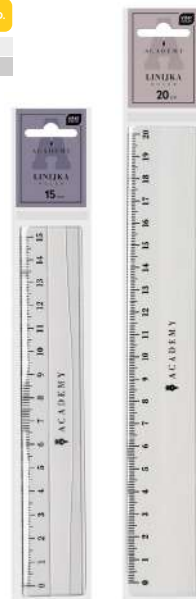

Bez matematyki
nie byłoby
prognoz pogody,
gry na giełdzie
i statystyk.

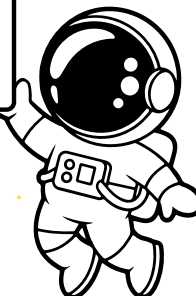

NOŻYCKI



NOŻYCKI SZKOLNE TETIS GN255

- nożyczki (5"/127 mm) ze stali nierdzewnej z zaokrąglonymi końcówkami
- elastyczny uchwyt dopasowany do dziecięcej dłoni
- opakowanie: display 20 sztuk (mix 3 kolorów: niebieski - 8 sztuk, zielony - 8 sztuk, różowy - 4 sztuki)

KOD OSAA	KOD DOSTAWCY	JEDN. SPRZED.	W OPAKOWANIU ZBIORCZYM
J2264	GN255-M	szt.	20



NOŻYCKI SZKOLNE ASTRA

- ze stali nierdzewnej
- posiadają bezpieczne zaokrąglone końce oraz podziałkę
- dla leworęcznych
- długość: 13 cm

KOD OSAA	KOD DOSTAWCY	JEDN. SPRZED.
J2697	407118003	blister - 1 szt.



BEBE

NOŻYCKI SZKOLNE INTERDRUK BEBE

- ergonomiczny i wygodny gumowy uchwyt
- długość ostrza: 13 cm
- zaokrąglone, bezpieczne ostrze ze stali nierdzewnej
- produkt dostępny w 2 wersjach kolorystycznych (wysyłane losowo)

KOD OSAA	KOD DOSTAWCY	RODZAJ	JEDN. SPRZED.	PRODUKT ERGONOMICZNY
J2694	INOSZKBBKI	dla praworęcznych	szt.	PRODUKT ERGONOMICZNY
J2695	INOSZKLBK	dla leworęcznych	szt.	



NOŻYCKI DELI SOFT TOUCH

- wykonane są ze stali nierdzewnej, co gwarantuje ich trwałość i wytrzymałość
- ostrza zostały pokryte czarną powłoką antyadhezyjną, co zapewnia trwałość użytkowania
- ergonomiczny uchwyt Soft Grip sprawia, że nożyczki idealnie leżą w dłoni, a ich używanie jest niezwykle wygodne

KOD OSAA	KOD DOSTAWCY	DLUGOŚĆ	JEDN. SPRZED.	PRODUKT ERGONOMICZNY
J2789	E6027	17,5 cm	szt.	PRODUKT ERGONOMICZNY
J2790	E77757	21 cm	szt.	



Druk sublimacyjny to nowoczesna technologia, która umożliwia tworzenie nadruków o wyjątkowej jakości i trwałości. Dzięki tej metodzie nasze tablice szkolne zyskują nie tylko estetyczny wygląd, ale również doskonałą odporność na ścieranie oraz blaknięcie.



Żywe kolory i wysoki kontrast nadruków



Łatwa do czyszczenia powierzchnia



Odporność na ścieranie i blaknięcie

PERSONALIZACJA NADRUKU



Potrzebujesz tablicy z niestandardowym nadrukiem dopasowanym do Twoich potrzeb? Daj nam znać! Dla wszystkich tablic do rozmiaru 150x100 cm oferujemy możliwość personalizacji nadruku według wskazań klienta.

Tablice obrotowo-jezdne

- Dwustronna biała tablica suchościerna obrotowa o powierzchni lakierowanej, suchościernno-magnetycznej
- Konstrukcja aluminiowa. Rama wykończona jest eleganckimi, popielatymi narożnikami.
- Tablica obraca się wokół poziomej osi o 360°.
- Istnieje możliwość zablokowania jej w dowolnej pozycji, przy użyciu pokrętła bocznego.
- Podstawa jezdna wyposażona w kółka z systemem blokującym.

Możliwość personalizacji nadruku

KOD OSAA	RODZAJ	WYMIARY	JEDN. SPRZED.
L1971	lakierowana z nadrukiem	120 x 90 cm	szt.
L1972	lakierowana z nadrukiem	150 x 100 cm	szt.

*rodzaj nadruku należy podać przy zamówieniu

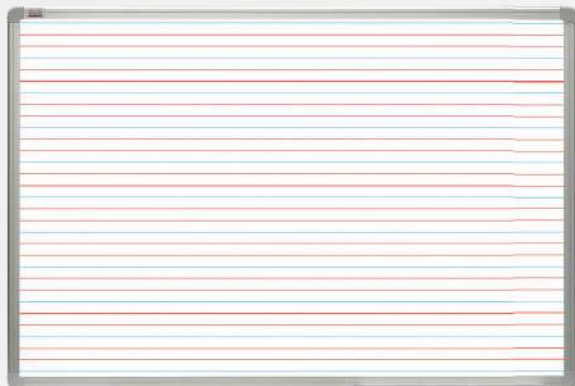

Tablica suchościerna-magnetyczna

- Tablica biała suchościerna o powierzchni lakierowanej, suchościernno-magnetycznej
- Rama wykonana z profilu aluminiowego UKF w kolorze srebrnym, wykończona eleganckimi, popielatymi narożnikami.



Możliwość personalizacji nadruku

W zestawie: półka na markery (dł. 30 cm) i elementy mocujące

KOD OSAA	RODZAJ	WYMIARY	JEDN. SPRZED.
L1973	lakierowana z nadrukiem	60 x 90 cm	szt.
L1974	lakierowana z nadrukiem	120 x 90 cm	szt.
L1975	lakierowana z nadrukiem	85 x 100 cm	szt.
L1976	lakierowana z nadrukiem	100 x 100 cm	szt.
L1977	lakierowana z nadrukiem	150 x 100 cm	szt.

Plany lekcji



- Plany w ramie aluminiowej / drewnianej / MDF
- Powierzchnia lakierowana, suchościernalno-magnetyczna

Wymiary: 40 x 40 cm W zestawie: marker + 2 magnesy 20mm

Możliwość personalizacji nadruku

KOD OSAA	KOD DOSTAWCY	RODZAJ	JEDN. SPRZED.
L1982	TPL4040DR OZ	w ramie sosnowej	szt.
L1983	TPL4040MDF OZ	w ramie MDF	szt.
L1984	TPL4040A7 OZ	w ramie aluminiowej	szt.



Tryptyki



Najwyższej jakości rozkładane tablice szkolne z opcją dwustronnego zadruku skrzydeł

Wymiary: 170 / 340 x 100 cm W zestawie: elementy mocujące

Możliwość personalizacji nadruku

KOD OSAA	RODZAJ	JEDN. SPRZED.
L1978	z nadrukiem 1 skrzydłowym	szt.
L1979	z nadrukiem 2 skrzydłowym	szt.
L1980	z nadrukiem 3 skrzydłowym	szt.
L1981	z nadrukiem 4 skrzydłowym	szt.



Praktyczna i wytrzymała powierzchnia

Suchościernalna powierzchnia o właściwościach magnetycznych



5 tablic w jednej

Skrzydła tablicy można złożyć i wykorzystać ich tylną powierzchnię.



Nowoczesny desing

Srebrna rama wykonana z profilu aluminiowego UKF, wykończenie eleganckimi, popielatymi narożnikami



Wzmocniony tył

Tył tablicy wzmocniono blachą ocynkowaną, która zapewnia stabilność i chroni przed wilgocią i wyginaniem

Konfiguruj wygląd skrzydeł wybierając z spośród dostępnych wzorów lub zamów indywidualny nadruk

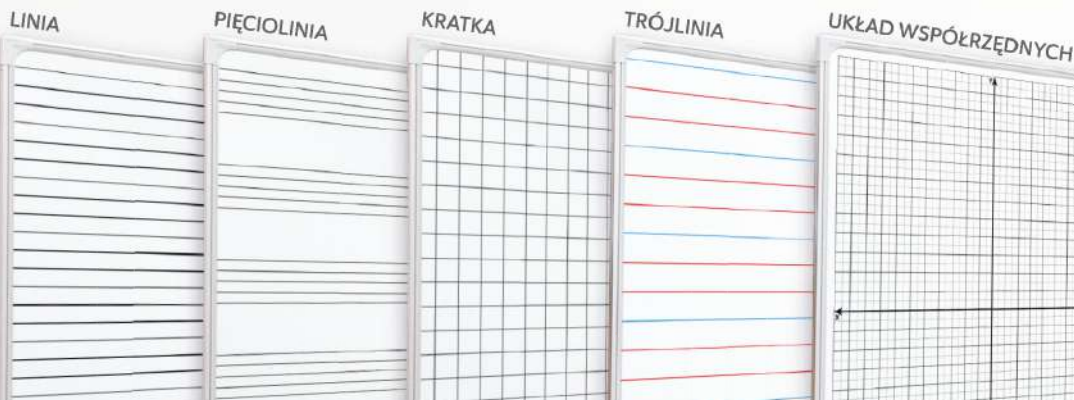

FLIPCHARTY



FLIPCHART ECOBOARDS ECOPOPCHART

- podstawa trójnożna o regulowanej wysokości – max. 186 cm
- konstrukcja aluminiowa w kolorze popielatym
- powierzchnia tablicy: suchościernalna lakierowana (magnetyczna)
- plastikowa półka na akcesoria
- uchwyty do bloków o regulowanym rozstawie
- w zestawie elementy montażowe
- uwaga: do samodzielnego złożenia
- gwarancja: 2 lata na produkt, 10 lat na powierzchnię lakierowaną

KOD OSAA	KOD DOSTAWCY	JEDN. SPRZED.
L0760	TF01 ECO	szt.



FLIPCHART ECOBOARDS ECOMOBILECHART

- podstawa: stojak na kółkach z systemem blokowania
- konstrukcja: słup stalowy, baza z tworzywa ABS w kolorze popielatym
- powierzchnia suchościernalna lakierowana (magnetyczna)
- plastikowa półka na akcesoria
- uchwyty do bloków o regulowanym rozstawie
- w zestawie elementy montażowe
- uwaga: do samodzielnego złożenia
- gwarancja: 2 lata na produkt, 10 lat na powierzchnię lakierowaną

KOD OSAA	KOD DOSTAWCY	JEDN. SPRZED.
L0798	TF03 ECO	szt.



TABLICE SUCHOŚCIERALNE



TABLICE SZKOLNE 2x3 SUCHOŚCIERALNO-MAGNETYCZNE

- tablice o powierzchni magnetycznej (ceramicznej lub lakierowanej)
- rama wykonana z profilu aluminiowego w kolorze srebrnym, wykończona popielatymi narożnikami
- gwarancja: 10 lat na powierzchnię lakierowaną, gwarancja dożywna na powierzchnię ceramiczną i 2 lata na produkt

KOD OSAA	KOD DOSTAWCY	RODZAJ	WYMIARY	JEDN. SPRZED.
SZ0570	TSF8510P3SZ	ceramiczna	100 x 85 cm	szt.
SZ0571	TSF1710P3SZ	ceramiczna	170 x 100 cm	szt.
SZ1193	TSU8510	lakierowana	100 x 85 cm	szt.
SZ1194	TSU1710	lakierowana	170 x 100 cm	szt.

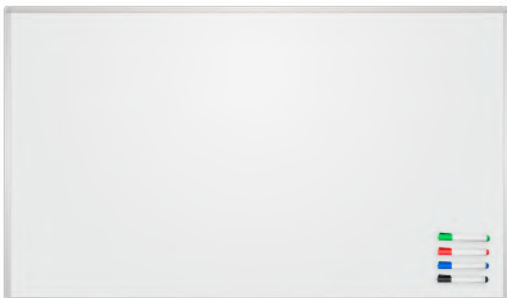

TABLICE SUCHOŚCIERALNE ECOBOARDS LAKIEROWANE

- powierzchnia lakierowana (magnetyczna)
- rama aluminiowa w kolorze srebrnym
- w zestawie: półka 30 cm, marker suchościernalny, 3 magnesy (Ø20 mm), elementy mocujące
- gwarancja: 2 lata na produkt, 10 lat na powierzchnię lakierowaną

KOD OSAA	KOD DOSTAWCY	WYMIARY	JEDN. SPRZED.
L0062	TSA34/C	30 x 40 cm	szt.
L0063	TSA64/C	60 x 40 cm	szt.
L0064	TSA456/C	60 x 45 cm	szt.
L0065	TSA86/C	80 x 60 cm	szt.
L0066	TSA96/C	90 x 60 cm	szt.
L0067	TSA128/C	120 x 80 cm	szt.
L0068	TSA129/C	120 x 90 cm	szt.
L0069	TSA1510/C*	150 x 100 cm	szt.
L0070	TSA1216/C	120 x 160 cm	szt.
L0071	TSA1890/C*	180 x 90 cm	szt.
L0172	TSA1218/C*	120 x 180 cm	szt.
L0173	TSA1020/C*	200 x 100 cm	szt.

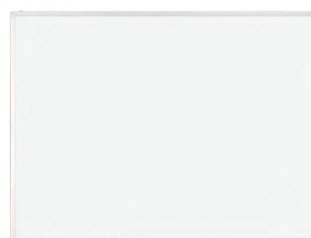



TABLICZKI ASTRA ASTRAFUN SUCHOŚCIERALNE

- tabliczki suchościeralne o wymiarach 24,5 x 16,5 cm, idealne do rysowania i pisania
- z jednej strony znajduje się pole do rysunków i notatek, a z drugiej strony plan lekcji
- w zestawie marker suchościeralny czarny z gąbką
- sznureczek umożliwiający łatwe powieszenie tablicy w dowolnym miejscu
- świetne narzędzie do rozwijania kreatywności i nauki organizacji
- doskonale zarówno do domu, jak i do szkoły

KOD OSAA	KOD DOSTAWCY	RODZAJ	JEDN. SPRZED.
L2027	325024006	jednorozec	kpl.
L2028	325024006	kotek	kpl.
L2029	325024006	miś	kpl.
L2030	325024006	panda	kpl.



TRYPTYKI



TRYPTYKI 2x3

- wysokiej jakości tablice rozkładane z powierzchnią o właściwościach magnetycznych
- rama wykonana z profilu aluminiowego UKF, w kolorze srebrnym, wykończona eleganckimi, popielatymi narożnikami
- tył tablicy wzmocniono blachą ocynkowaną, która zapewnia jej stabilność i chroni przed wilgocią oraz wyginaniem
- w zestawie elementy mocujące
- wymiary: 170 / 340 x 100 cm

KOD OSAA	KOD DOSTAWCY	RODZAJ	TYP	JEDN. SPRZED.
L1097	TRSI710P3	ceramiczny	suchościeralny	szt.
SZ0575	TRK1710P3	ceramiczny	kredowy	szt.
L1096	TRSI710	lakierowany	suchościeralny	szt.
SZ0574	TRK1710	lakierowany	kredowy	szt.

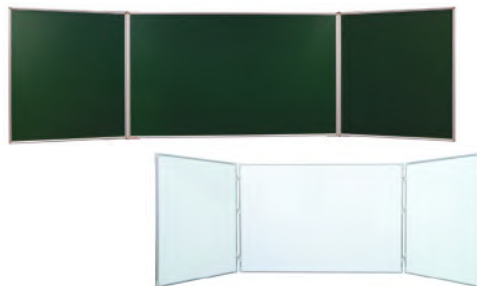

TABLICE OBROTOWO-JEZDNE



TABLICE OBROTOWE-JEZDNE ECOBOARDS

- 2-stronne tablice obracane 360° względem osi poziomej
- konstrukcja aluminiowana na podstawie jezdnej (kółka z blokadą)
- powierzchnia: biała, lakierowana, suchościeralno-magnetyczna
- gwarancja: 2 lata na produkt, 10 lat na powierzchnię

KOD OSAA	KOD DOSTAWCY	WYMIARY	JEDN. SPRZED.
L2010	TOS129 ECO	120 x 90 cm	szt.
L2011	TOS1510 ECO	150 x 100 cm	szt.
L2012	TOS1218 ECO	180 x 120 cm	szt.
L2013	TOS1020 ECO	200 x 100 cm	szt.
L2014	TOS1220 ECO	200 x 120 cm	szt.



Pisanie ręczne angażuje mózg bardziej niż klawiatura.

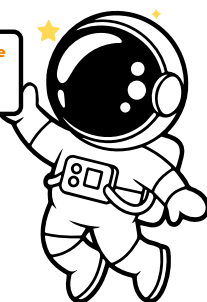

TABLICE OBROTOWE-JEZDNE 2x3

- 2-stronne, obracane 360° względem osi poziomej
- powierzchnia biała, lakierowana, suchościeralno - magnetyczna lub kredowa
- konstrukcja aluminiowa na podstawie jezdnej (kółka z blokadą)
- wymiary: 170 x 100 cm
- gwarancja: 2 lata; 10 lat na powierzchnię

KOD OSAA	KOD DOSTAWCY	RODZAJ	TYP	JEDN. SPRZED.
SZ0577	TOS1710P3	ceramiczny	suchościeralny	szt.
SZ0579	TOK1710P3	ceramiczny	kredowy	szt.
SZ0576	TOS1710	lakierowany	suchościeralny	szt.
SZ0578	TOK1710	lakierowany	kredowy	szt.



GABLOTY



GABLOTA NOBO EXTRA FLAT

- smukła, wyjątkowo płaska, zamykana na klucz, przeszklona gabłota do użytku wewnętrznego
- idealna do korytarzy i wszędzie tam, gdzie liczy się przestrzeń
- biała, magnetyczna suchościeralna powierzchnia do pisania i eksponowania dokumentów za pomocą magnesów
- w zestawie z mocowaniami ściennymi, bezpieczny zamek z 2 kluczami
- grubość gabłoty 2,2 cm
- drzwiczki wykonane z akrylu

KOD OSAA	KOD DOSTAWCY	ROZMIAR	JEDN. SPRZED.
L1663	1900847	6xA4	szt.



GABLOTY MAGNETYCZNE NOBO PREMIUM PLUS

- magnetyczne, zewnętrzne i wewnętrzne tablice ogłoszeń zamykane na klucz, z uchylnymi szklanymi drzwiczkami i zamkiem bocznym
- gabłoty zewnętrzne - odporne na warunki atmosferyczne
- w komplecie z nowoczesną, stylową aluminiową ramą, mocowane do ściany za pomocą uchwyty narożnego
- doskonała do bezpiecznego eksponowania ogłoszeń
- powierzchnia magnetyczna, suchościeralna
- 10 lat gwarancji

KOD OSAA	KOD DOSTAWCY	RODZAJ	ROZMIAR	JEDN. SPRZED.
L0955	1902577	zewnątrzna	4xA4	szt.
L0957	1902578	zewnątrzna	6xA4	szt.
L2101	1902579	zewnątrzna	8xA4	szt.
L0956	1902580	zewnątrzna	9xA4	szt.
L2102	1902581	zewnątrzna	12xA4	szt.
L0581	1902557	wewnętrzna	4xA4	szt.
L0582	1902558	wewnętrzna	6xA4	szt.
L0583	1902559	wewnętrzna	8xA4	szt.
L0584	1902560	wewnętrzna	9xA4	szt.

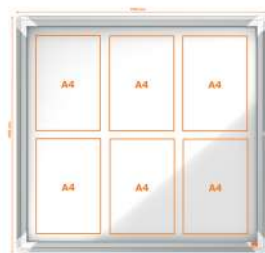

GABLOTY KORKOWE NOBO PREMIUM PLUS

- korkowa gabłota ogłoszeniowa ze szklanymi drzwiami zamykanymi z boku na klucz, obramowana nowoczesną i stylową aluminiową ramą
- idealna powierzchnia do przypinania i bezpiecznego eksponowania przygotowanych informacji
- do użytku wewnątrz budynków np. w urzędach, szkołach, blokach
- mocowana do ściany w narożnikach
- 10 lat gwarancji

KOD OSAA	KOD DOSTAWCY	ROZMIAR	JEDN. SPRZED.
L0952	1902561	4xA4	szt.
L0953	1902562	6xA4	szt.
L0951	1915326	8xA4	szt.
L0954	1902564	9xA4	szt.



GABLOTY FILCOWE NOBO PREMIUM PLUS

- wewnętrzne gabłoty ogłoszeniowe z drzwiami wykonanymi z bezpiecznego szkła, zamykanymi z boku na klucz
- doskonała filcowa powierzchnia umożliwiła przypinanie i bezpieczne eksponowanie przygotowanych informacji
- obramowane nowoczesną, stylową aluminiową ramą
- mocowane do ściany w narożnikach
- 10-letnia gwarancja

KOD OSAA	KOD DOSTAWCY	ROZMIAR	KOLOR	JEDN. SPRZED.
L0950	1902555	6xA4	niebieski	szt.
L0948	1915327	8xA4	niebieski	szt.
L0949	1902556	9xA4	niebieski	szt.
L2103	1915328	6xA4	szary	szt.
L2104	1915329	8xA4	szary	szt.
L2105	1915330	9xA4	szary	szt.





GABLOTY MAGNETYCZNE NOBO PREMIUM PLUS Z DRZWICZKAMI PRZESUWANYMI

- magnetyczne gabloty ogłoszeniowe ze szklanymi przesuwanymi drzwiami i dyskretnym narożnym zamkiem na klucz
- obramowane nowoczesną, stylową aluminiową ramą
- suchościeralna, magnetyczna powierzchnia umożliwia bezpieczne eksponowanie przygotowanych informacji
- mocowane do ściany za pomocą szyny i w narożnikach
- 10 lat gwarancji

KOD OSAA	KOD DOSTAWCY	ROZMIAR	JEDN. SPRZED.
L1877	1902569	8xA4	szt.
L1664	1902570	12xA4	szt.
L1878	1902609	15xA4	szt.
L1879	1902571	18xA4	szt.
L1880	1902572	27xA4	szt.



GABLOTY KORKOWE NOBO PREMIUM PLUS Z DRZWICZKAMI PRZESUWANYMI

- korkowe gabloty ogłoszeniowe ze szklanymi przesuwanymi drzwiami i dyskretnym narożnym zamkiem na klucz
- obramowane nowoczesną, stylową aluminiową ramą
- idealna powierzchnia do przypinania i bezpiecznego eksponowania przygotowanych informacji
- mocowane do ściany za pomocą szyny i w narożnikach
- 10 lat gwarancji

KOD OSAA	KOD DOSTAWCY	ROZMIAR	JEDN. SPRZED.
L2106	1915331	8xA4	szt.
L1666	1902574	12xA4	szt.
L2107	1915332	15xA4	szt.
L1667	1902575	18xA4	szt.
L2108	1915333	27xA4	szt.



GABLOTY FILCOWE NOBO PREMIUM PLUS Z DRZWICZKAMI PRZESUWANYMI

- filcowe gabloty ogłoszeniowe ze szklanymi przesuwanymi drzwiami i dyskretnym narożnym zamkiem na klucz
- obramowane nowoczesną, stylową aluminiową ramą
- idealna powierzchnia do przypinania i bezpiecznego eksponowania przygotowanych informacji
- mocowane do ściany za pomocą szyny i w narożnikach
- 10 lat gwarancji

KOD OSAA	KOD DOSTAWCY	ROZMIAR	KOLOR	JEDN. SPRZED.
L1993	1902565	8xA4	niebieski	szt.
L1665	1902566	12xA4	niebieski	szt.
L1994	1915334	18xA4	niebieski	szt.
L1995	1915335	27xA4	niebieski	szt.
L1996	1915336	8xA4	szary	szt.
L1997	1915337	12xA4	szary	szt.
L1998	1915338	18xA4	szary	szt.
L1999	1915339	27xA4	szary	szt.



TABLICE KOLUMNOWE



TABLICE KOLUMNOWE 2x3 ZALEŻNE

- dzięki smukłym i nowoczesnym kolumnom cała konstrukcja tablic zyskała niezwykłą lekkość - nie tylko wizualnie, ale także jeśli chodzi o wagę całego zestawu
- solidne mocowania oraz najwyższej jakości anodowane aluminium sprawiają, że konstrukcja odznacza się świetną, niezawodną stabilnością
- obie tablice zamontowane są na jednej rolce, dzięki czemu przesuwiają się w sposób zależny od siebie
- w komplecie z tablicą znajdziesz lekką i poręczną półkę, którą można zamontować na przedniej tablicy

KOD OSAA	KOD DOSTAWCY	RODZAJ	TYP	WYMIARY	JEDN. SPRZED.
L2109	TKSSI020	lakierowana	suchościeralna	100 x 200 cm	szt.
L2110	TKSSI020P3	ceramiczna	suchościeralna	100 x 200 cm	szt.
L2111	TKKK1020	lakierowana	kredowa	100 x 200 cm	szt.
L2112	TKKK1020P3	ceramiczna	kredowa	100 x 200 cm	szt.



TABLICE KORKOWE



TABLICE KORKOWE 2x3

- tablice w ramie UKF
- powierzchnia z wysokiej jakości korka
- rama z profilu aluminiowego w kolorze srebrnym, plastikowe narożniki w kolorze popielatym
- gwarancja: 2 lata

KOD OSAA	KOD DOSTAWCY	WYMIARY	JEDN. SPRZED.
SZ3119	TCU8510	100 x 85 cm	szt.
SZ3120	TCU1710	170 x 100 cm	szt.

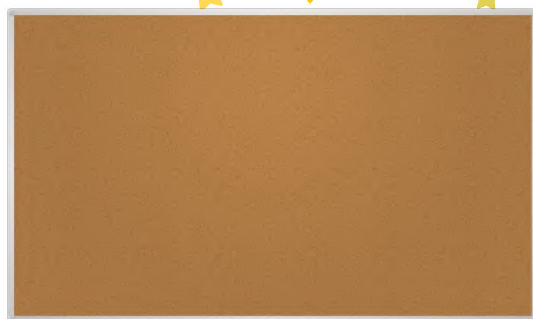

TABLICE TEKSTYLNE



TABLICE MAGNETYCZNO-TEKSTYLNE 2x3 PINMAG

- tablice o powierzchni magnetycznej z możliwością zastosowania magnesów i pinezek
- rama wykonana jest z profilu aluminiowego w kolorze srebrnym
- w zestawie: 3 magnesy
- powierzchnia: materiał tekstylny i metalowa siatka
- gwarancja: 2 lata

KOD OSAA	KOD DOSTAWCY	WYMIARY	JEDN. SPRZED.
L2015	TPA456	45 x 60 cm	szt.
L2016	TPA96	90 x 60 cm	szt.
L2017	TPA129	120 x 90 cm	szt.

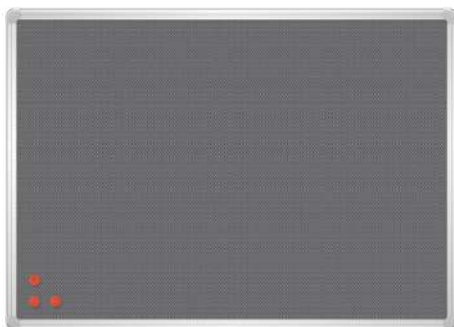

TABLICE TEKSTYLNE 2x3

- tablice w ramie UKF
- dostępne w dwóch kolorach: niebieskim lub popielatym
- rama z profilu aluminiowego w kolorze srebrnym, plastikowe narożniki w kolorze popielatym
- gwarancja: 2 lata

KOD OSAA	KOD DOSTAWCY	WYMIARY	JEDN. SPRZED.
SZ3117	TTU8510	100 x 85 cm	szt.
SZ3118	TTU1710	170 x 100 cm	szt.



GABLOTY



GABLOTY 2x3

- gabloty informacyjne przeznaczone do użytku wewnętrznego
- profil aluminiowy anodowany, z plastikowymi narożnikami w kolorze popielatym
- drzwiczki z pleksi, zamykane na kluczyk imbusowy
- powierzchnia: korkowa, lakierowana, suchościernalno-magnetyczna lub tekstylna
- gwarancja: 2 lata na produkt, 10 lat na powierzchnię

KOD OSAA	KOD DOSTAWCY	RODZAJ	WYMIARY	JEDN. SPRZED.
L0568	GK196	korkowa	90 x 60 cm	szt.
L0569	GK1129	korkowa	120 x 90 cm	szt.
L0570	GK11510	korkowa	150 x 100 cm	szt.
L0571	GS196	suchościernalna	90 x 60 cm	szt.
L0572	GS1129	suchościernalna	120 x 90 cm	szt.
L0573	GS11510	suchościernalna	150 x 100 cm	szt.
L0574	GT196	tekstylna	90 x 60 cm	szt.
L0575	GT1129	tekstylna	120 x 90 cm	szt.
L0576	GT11510	tekstylna	150 x 100 cm	szt.



TABLICE MODERACYJNE



TABLICE MODERACYJNE 2x3

- rama z profilu aluminiowego w kolorze białym
- nogi stalowe o podstawie typu V wyposażone w kółka
- gwarancja: 2 lata na produkt, 10 lat na powierzchnię

KOD OSAA	KOD DOSTAWCY	RODZAJ	WYMIARY	JEDN. SPRZED.
L2022	MT1215/CV	korkowa	150 x 120 cm	szt.
L2023	MTS1215/CV	suchościernalna	150 x 120 cm	szt.
L2024	MTS1215/DV	suchościernalna składana	150 x 120 cm	szt.
L2025	MTT1215/CV	tekstylna	150 x 120 cm	szt.
L2026	MTT1215/DV	tekstylna składana	150 x 120 cm	szt.



Swiatowy Dzień Ziemi obchodzony 22 kwietnia to największe święto ekologiczne świata, które angażuje ponad 190 krajów.

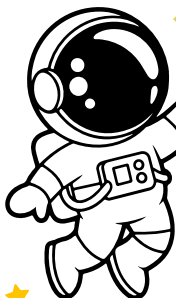

POZNAJ NASZĄ MARKĘ

KOSZULKI | SEGREGATORY | SKOROSZYTY | ETYKIETY | ROLKI TERMICZNE | PAPIERY NA ROLI

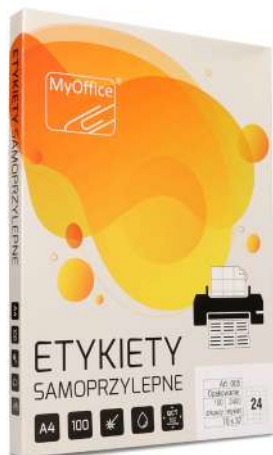

KRZESŁA

NowyStyl

KRZESŁO OBROTOWE NOWY STYL ELOVIE Z ZAGŁÓWKIEM

- ergonomiczne krzesło biurowe to połączenie nowoczesnego designu, komfortu i funkcjonalności
- wyposażone w mechanizm synchroniczny z regulacją głębokości siedziska, idealnie dopasowuje się do sylwetki użytkownika
- regulowane podłokietniki i wygodny zagłówek
- spełnia wszelkie wymogi BHP

KOD OSAA	KOD DOSTAWCY	JEDN. SPRZED.
K2236	WWELO001-0000004	szt.



SOHOS

by Nowy Styl

KRZESŁO OBROTOWE SOHOS BRAVO R

- to ergonomiczne i ekonomiczne rozwiązanie zapewniające komfort i wygodę pracy
- posiada regulowane podłokietniki, płynną regulację wysokości siedziska oraz profilowane oparcie, które wspiera kręgosłup
- spełnia wymogi rozporządzenia Ministra Pracy i Polityki Społecznej dotyczące bezpieczeństwa i ergonomii stanowisk pracy
- siedzisko i oparcie tapicerowane tkaniną Oban

KOD OSAA	KOD DOSTAWCY	KOLOR	JEDN. SPRZED.
K2425	WBB09-7ZAB-AAEC99-000005	oban czarny EF019	szt.
K2426	WBB09-7ZAB-AAEC31-000005	oban szary EF031	szt.



SOHOS

by Nowy Styl

KRZESŁO SOHOS BETA

- na metalowym stelażu, lekkim a zarazem bardzo stabilnym
- siedzisko plastikowe, bardzo trwałe, ze specjalną powłoką antypoślizgową
- możliwość sztaplowania, czyli składowania krzeseł jedno w drugim

KOD OSAA	KOD DOSTAWCY	KOLOR	JEDN. SPRZED.
K2427	WCB22-001Z-EE0000-320300	plastik biały K32	szt.
K1885	WCB22-001Z-EE0000-020300S	plastik czarny K02	szt.
K2428	WCB22-001Z-EE0000-310300S	plastik niebieski K31	szt.
K2429	WCB22-001Z-EE0000-050300S	plastik szary K05	szt.



SOHOS

by Nowy Styl

KRZESŁA SOHOS ISO

- Chrome i Black: siedzisko i oparcie ze sklejki bukowej, tapicerowane pianką i wytrzymałą tkaniną
- Chrome: rama wykonana z profili stalowych, chromowana
- Black: rama wykonana z profili stalowych, malowana proszkowo na kolor czarny
- Wood: siedzisko i oparcie wykonane z wysokiej jakości sklejki bukowej, na metalowej ramie
- możliwość układania w stos po 10 szt.

KOD OSAA	KOD DOSTAWCY	MODEL	KOLOR	JEDN. SPRZED.
K2168	WC101-001Z-AAEC92-000200S	Black	oban ciemnoszary EF002	szt.
K2169	WC101-001Z-AAEC99-000200S	Black	oban czarny EF019	szt.
K2430	WC101-001Z-AAEC31-000200S	Black	oban szary EF031	szt.
K2166	WC101-001Z-AAEC92-000300S	Chrome	oban ciemnoszary EF002	szt.
K2167	WC101-001Z-AAEC99-000300S	Chrome	oban czarny EF019	szt.
K2431	WC101-001Z-AAEC31-000300S	Chrome	oban szary EF031	szt.
K0412	WC101-001Z-FF0000-070200	Wood	buk	szt.



BIURKA

LEITZ®

MAŁE BIURKO LEITZ ERGO DO PRACY W POZYCJI SIEDZĄCEJ I STOJĄCEJ

- blat o wymiarach 80 x 60 x 2,5 cm
- dzięki możliwości zamocowania do biurka wygodnych, pionowych organizerów Leitz Ergo K2393 lub K2394, można zaoszczędzić cenne miejsce na biurku (dostępne do kupienia osobno)
- przetestowane i zalecane przez niemiecki Instytut Zdrowia i Ergonomii IGR, zgodnie z normą DIN 26800 EN ISO 15537, posiadają certyfikaty TÜV IGS, standard PPP 51962A
- gwarancja 2 lata + 1 rok – zarejestruj urządzenie, aby przedłużyć gwarancję o rok

Mobilne

- pneumatyczna regulacja wysokości w zakresie od 75 do 114 cm, pozwala dopasować biurko do wymagań i wzrostu każdego użytkownika
- maksymalne obciążenie 20 kg - pomieści laptopa z podstawką, klawiaturę, mysz komputerową i podpórkę pod nadgarstki
- 4 kołka z blokadą 360°, do wszystkich rodzajów podłóg (płytki, laminat, drewno, dywan)

Elektryczne

- elektryczna regulacja wysokości w zakresie od 65 do 130 cm, pozwala dopasować biurko do wymagań i wzrostu każdego użytkownika, cicha praca silniczka <25 dB, zabezpieczenie przed przegrzaniem i blokada antykolizyjna
- maksymalne obciążenie 80 kg - pomieści monitor i laptopa z podstawką, klawiaturę, mysz komputerową i podpórkę pod nadgarstki
- łatwy w użyciu panel sterowania z zabezpieczeniem przed dziećmi, portami USB-C i USB-A i ekranem wyświetlającym wysokość
- posiada prowadnicę na kable, którą można przymocować pod biurkiem, aby umieścić gniazdo zasilania, oraz 4 samoprzylepne przezroczyste klipsy, które pomogą zapobiegać plataninie kabli



KOD OSAA	KOD DOSTAWCY	RODZAJ	JEDN. SPRZED.
K2395	65360001	mobilne	szt.
K2396	65340001	elektryczne	szt.



2+1* ROK
GWARANCJI

* po zarejestrowaniu

LEITZ®

MAŁE BIURKO LEITZ ERGO SKŁADANE DO PRACY W POZYCJI SIEDZĄCEJ I STOJĄCEJ

- pneumatycznie wspomagana regulacja wysokości (74 - 109 cm) ułatwia zmianę pozycji między siedzącą i stojącą, zapobiega dolegliwościom bólowym i stymuluje ruch mięśni
- blat o wymiarach 65 x 46 x 1,8 cm i maksymalnym obciążeniu 20 kg pomieści laptop z podstawką, klawiaturę i mysz komputerową, może być używany w pozycji pochylonej z dołączonym zdejmowanym zabezpieczeniem do laptopa
- regulowane nóżki nie rysują podłogi i zapewniają stabilność biurka na nierównych powierzchniach



KOD OSAA	KOD DOSTAWCY	KOLOR	JEDN. SPRZED.
K2432	65880001	biały	szt.



2+1* ROK
GWARANCJI

* po zarejestrowaniu

Oszczędzające miejsce na biurku ramię Leitz Ergo do monitorów

Oszczędzająca miejsce na biurku konstrukcja umożliwia montaż ramienia w miejscach z ograniczoną przestrzenią, zapewniając jednocześnie maksymalne wykorzystanie głębi biurka i optymalną ergonomię.

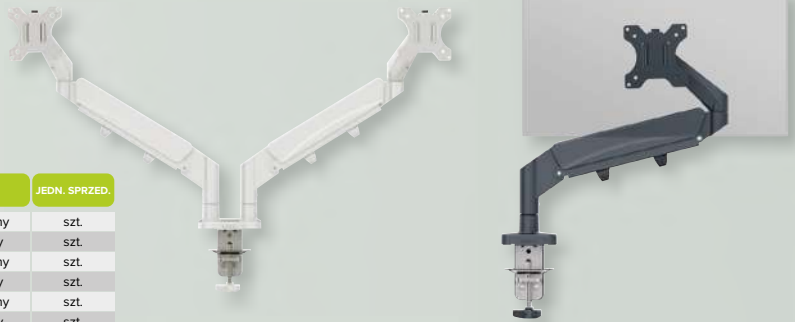

KOD OSAA	KOD DOSTAWCY	RODZAJ	KOLOR	JEDN. SPRZED.
A0094	64890089	na jeden monitor	szary ciemny	szt.
A0095	64890085	na jeden monitor	szary jasny	szt.
A1480	65370089	na dwa monitory	szary ciemny	szt.
A0096	65370085	na dwa monitory	szary jasny	szt.
A1481	65380089	na monitor i laptopa	szary ciemny	szt.
A0097	65380085	na monitor i laptopa	szary jasny	szt.



Regulowana podstawka na biurko Leitz Ergo Cosy do pracy na stojąco

Niewielkich rozmiarów, regulowana podstawka na biurko zapewni Ci ruch przez cały dzień. Łatwa zmiana między ustawieniami do pracy w pozycji siedzącej i stojącej.

Z wysuwającym pulpitem na klawiaturę i mysz, blat: 80 x 42 cm, regulacja wysokości: 7,2-38 cm

Przenośna, kompaktowa, blat: 70 x 35 cm, regulacja wysokości: 4,8-31 cm

KOD OSAA	KOD DOSTAWCY	WYMIARY	JEDN. SPRZED.
K2283	65320085	80 x 42 cm	szt.
K2284	65330085	70 x 35 cm	szt.



10 LAT
GWARANCJI



Regulowana podstawka Leitz Ergo pod monitor

Ergonomiczna konstrukcja podstawki zapewni komfort w czasie pracy. Aby podnieść monitor na optymalną dla oczu wysokość, wystarczy wybrać jedno z dwóch ustawień wysokości.

KOD OSAA	KOD DOSTAWCY	KOLOR	JEDN. SPRZED.
A1479	65040089	szary ciemny	szt.
A1478	65040085	szary jasny	szt.



OBRÓĆ, ABY WYBRAĆ
JEDNĄ Z DWÓCH
WYSOKOŚCI

Podstawka Leitz Ergo pod monitor

Ergonomiczna konstrukcja podstawki zapewni komfort w czasie pracy. Tworzy dodatkową przestrzeń do przechowywania. Nowoczesne, minimalistyczne wzornictwo i możliwość przemysłowej organizacji miejsca pracy.

KOD OSAA	KOD DOSTAWCY	KOLOR	JEDN. SPRZED.
A1477	64340001	biały	szt.



Regulowana podstawka Leitz Ergo pod laptopa, z możliwością ustawienia w wielu pozycjach, z plastiku z recyklingu

Ergonomiczna podstawka pod laptopy z ekranem o przekątnej 13"-15" zapewniająca maksymalny komfort dzięki 6 różnym kombinacjom wysokości i kąta nachylenia. Łatwa regulacja wysokości pozwala ustawić ekran laptopa w idealnej do patrzenia pozycji. 6 ustawień wysokości w zakresie 125-380 mm.

KOD OSAA	KOD DOSTAWCY	KOLOR	JEDN. SPRZED.
A1476	64240001	biały	szt.
A1436	64240089	szary ciemny	szt.



Regulowany podnóżek Leitz Ergo

Umożliwia łatwą regulację wysokości i kąta nachylenia, zapewniając indywidualne dopasowanie i komfortową pozycję stóp

KOD OSAA	KOD DOSTAWCY	KOLOR	JEDN. SPRZED.
K2229	65030085	szary jasny	szt.

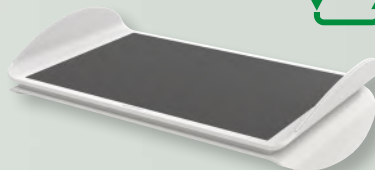

OBRÓĆ, ABY WYBRAĆ
JEDNĄ Z DWÓCH
WYSOKOŚCI



Piłka do siedzenia Leitz Ergo Active, z zabezpieczeniem przed niekontrolowanym toczeniem się

Idealnie sprawdzą się jako dodatkowe krzesło, zapewniając Ci ruch podczas siedzenia, lub jako przyrząd do ćwiczeń gimnastycznych. Można je łatwo i szybko napompować dzięki dołączonej do zestawu ręcznej pompce. Wykonane zostały z wytrzymałego, niezawierającego ftalanów tworzywa, posiadają zdejmowany pokrowiec nadający się do prania ręcznego i mocny uchwyt ułatwiający przenoszenie.

Zabezpieczenie antypoślizgowe zapobiega przesuwaniu się piłki podczas wstawania.

KOD OSAA	KOD DOSTAWCY	ROZMIAR	KOLOR	JEDN. SPRZED.
K2233	65410089	Ø 55 cm	szary ciemny	szt.
K2234	65410085	Ø 55 cm	szary jasny	szt.
K2235	65420089	Ø 65 cm	szary ciemny	szt.
K2298	65420085	Ø 65 cm	szary jasny	szt.
K2299	65430089	Ø 75 cm	szary ciemny	szt.
K2300	65430085	Ø 75 cm	szary jasny	szt.



Zabezpieczenie przed niekontrolowanym toczeniem się





Laminatory Inspire+



Laminator GBC Inspire+ A4/A3

- Lekki i kompaktowy, zapewnia łatwą, jednoetapową laminację
- Laminator A4 laminuje od formatu dowodu osobistego do A4
- Laminator A3 laminuje od formatu dowodu osobistego do A3
- Gotowy do użycia po 4 minutach
- Laminuje do 8 folii w ciągu 10 minut
- Ustawienie trybu laminacji na zimno wymaga zastosowania samoprzylepnych folii do laminacji na zimno
- W zestawie pakiet startowy z 5 foliami do laminacji w formacie A4 (2 x 75 mikronów)



KOD OSAA	KOD DOSTAWCY	FORMAT	JEDN. SPRZED.
C2347	4410031	A4	szt.
C2348	4410032	A3	szt.

Laminator GBC Inspire+ A4/A3

- Lekki i kompaktowy, zapewnia łatwą, jednoetapową laminację
- Laminator A4 laminuje od formatu dowodu osobistego do A4
- Laminator A3 laminuje od formatu dowodu osobistego do A3
- Gotowy do użycia po 4 minutach
- Laminuje do 8 folii w ciągu 10 minut
- Ustawienie trybu laminacji na zimno wymaga zastosowania samoprzylepnych folii do laminacji na zimno
- W zestawie pakiet startowy z 5 foliami do laminacji w formacie A4 (2 x 75 mikronów)



KOD OSAA	KOD DOSTAWCY	FORMAT	JEDN. SPRZED.
C2220	4402075EU	A4	szt.
C2221	4402076EU	A3	szt.

Zestawy laminatorów Inspire+



Zestaw laminatora GBC Inspire+ A4 oraz akcesoriów do laminacji

- Ten zestaw 4 w 1 zawiera laminator A4 oraz przydatne w codziennej laminacji narzędzia
- Skład zestawu: 1 laminator GBC Inspire+ A4, 1 narzędzie do zaokrąglania narożników, 1 trymer do papieru oraz 5 folii do laminacji w formacie A4 (2 x 75 mikronów)
- Formaty laminacji: od formatu dowodu osobistego do A4
- Laminator jest gotowy do użycia po 4 minutach
- Laminuje do 8 folii w ciągu 10 minut



KOD OSAA	KOD DOSTAWCY	KOLOR	JEDN. SPRZED.
C2267	4410034	biały	kpl.
C2266	4410036	czarny	kpl.

FOLIE DO LAMINACJI

ibico

FOLIE IBICO DO LAMINACJI

- stanowi niezawodną ochronę dokumentów przed wilgocią, zalaniem, kurzem i zabrudzeniem
- jest przezroczysta i błyszcząca, idealnie uwydatnia kolory w laminowanych dokumentach
- idealna do laminowania różnego rodzaju dokumentów
- w opakowaniu znajduje się aż 100 sztuk

KOD OSAA	KOD DOSTAWCY	RODZAJ	FORMAT	GRUBOŚĆ	JEDN. SPRZED.
C2349	627308	light	A4	75 mic.	op. - 100 szt.
C2350	627309	medium	A4	100 mic.	op. - 100 szt.
C2351	627310	standard	A4	125 mic.	op. - 100 szt.
C2352	627311	light	A3	75 mic.	op. - 100 szt.
C2353	627312	medium	A3	100 mic.	op. - 100 szt.
C2354	627313	standard	A3	125 mic.	op. - 100 szt.



C2349



C2350



C2351



C2352



C2353



C2354



XYRON®

LAMINATOR XYRON CREATIVE STATION A4/A6

- twórz natychmiast - bez ciepła i prądu, bez czekania
- bezpieczne dla Ciebie i środowiska - wkłady nie zawierają kwasów, są nietoksyczne, nie wydzielają zapachu i nie brudzą
- łatwa i szybka wymiana rolek dzięki opatentowanemu systemowi
- wybierz spośród 2 wkładów A4, aby udoskonalić swoje projekty
- w zestawie pełnowymiarowa rolka z permanentną folią samoprzylepną A4, która jest zainstalowana w urządzeniu
- idealny do projektów oraz prac szkolnych i domowych



KOD OSAA	KOD DOSTAWCY	JEDN. SPRZED.
C1161	624663	kpl.



XYRON®

FOLIA DWUSTRONNA XYRON DO LAMINATORA

- 10 m folii do laminacji na zimno
- szerokość laminacji: 215 mm
- dwustronna laminacja
- przezroczysta folia 80 mikronów
- laminacja elastyczna - zalaminowane dokumenty mogą być składane
- znacznik końca folii informuje o potrzebie wymiany rolki

KOD OSAA	KOD DOSTAWCY	JEDN. SPRZED.
C1162	18644	rolka

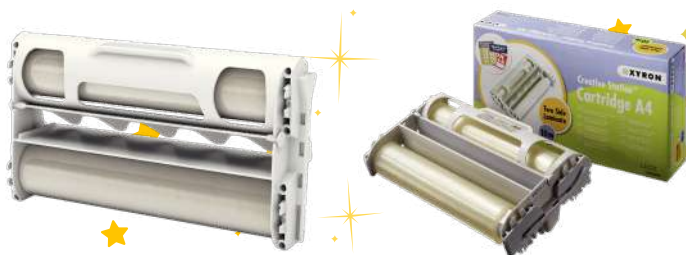

XYRON®

FOLIA SAMOPRZYLEPNA XYRON DO LAMINATORA

- łatwa w użyciu
- 12 m folii z klejem trwałym
- do szerokości 230 mm
- z folią maskującą

KOD OSAA	KOD DOSTAWCY	JEDN. SPRZED.
C1163	23461	rolka

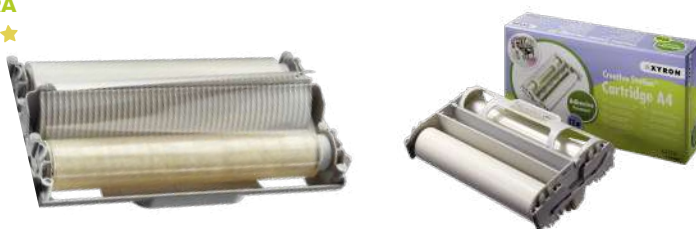

GILOTYNY

LEITZ®

GILOTYNA LEITZ PRECISION HOME

- lekka i kompaktowa w formacie A4, idealna do użytku domowego i hobbystycznego
- zabezpieczone osłoną ostrze z hartowanej, nierdzewnej stali tnące do 8 kartek papieru (80 g/m²)
- ręczny docisk
- blat z naniesionymi liniami siatki metrycznej, oznaczeniami kątów i formatów
- podstawa z antypoślizgowymi nóżkami zapewnia stabilność
- gwarancja: 2 lata

KOD OSAA	KOD DOSTAWCY	JEDN. SPRZED.	GWARANCJA
C2180	90180000	szt.	2 LATA



LEITZ®

GILOTYNY LEITZ PRECISION HOME OFFICE

- idealne do użytku w domu i w biurze
- zabezpieczone osłoną ostrze z hartowanej, nierdzewnej stali tnące do 10 kartek papieru (80 g/m²)
- unikalne podświetlenie EdgeGlow oświetla krawędź tnącą zapewniając lepszą widoczność i maksymalną precyzję cięcia
- blat z naniesionymi liniami siatki metrycznej, oznaczeniami kątów i formatów
- podstawa z antypoślizgowymi nóżkami zapewnia stabilność
- gwarancja: 3 lata

KOD OSAA	KOD DOSTAWCY	FORMAT	JEDN. SPRZED.	GWARANCJA
C2181	90190000	A4	szt.	3 LATA
C2182	90200000	A3	szt.	



LEITZ®

GILOTYNY LEITZ PRECISION OFFICE

- mocne i wytrzymałe, tną do 15 kartek jednocześnie
- służą do cięcia papieru, etykiet samoprzylepnych, folii, zdjęć, kartonu, materiałów zalaminowanych i tektur introligatorskich
- ergonomiczny uchwyt umożliwia bezwysiłkową pracę i dokładne cięcie za każdym razem
- przeznaczona do użytku w biurze

KOD OSAA	KOD DOSTAWCY	FORMAT	JEDN. SPRZED.	GWARANCJA
C2183	90210000	A4+	szt.	5 LAT
C2184	90220000	A3+	szt.	



LEITZ®

GILOTYNY LEITZ PRECISION OFFICE PRO

- mocne i wytrzymałe gilotyny do papieru, A4+ i A3+, przeznaczone dla dużych firm
- tną do 25 kartek jednocześnie
- odpowiednie do intensywnego użytkowania w biurach
- zapewniają precyzyjne, bezwysiłkowe cięcie

KOD OSAA	KOD DOSTAWCY	FORMAT	JEDN. SPRZED.	GWARANCJA
C2185	90230000	A4+	szt.	5 LAT
C2186	90240000	A3+	szt.	



TRYMERY

LEITZ®

TRYMER LEITZ PRECISION HOME

- tnie do 8 kartek (80 g/m²) jednocześnie
- wygodny uchwyt głowicy tnącej, szyna prowadząca umożliwia bezwysiłkową pracę oraz precyzyjne cięcie
- przezroczysty docisk, można obrócić w górę i w dół, co ułatwia wkładanie papieru
- powierzchnia blatu z naniesionymi liniami siatki metrycznej, oznaczeniami kątów i formatów, ułatwia precyzyjne cięcie papieru
- gwarancja: 2 lata

KOD OSAA	KOD DOSTAWCY	JEDN. SPRZED.
C2187	90250000	szt.



LEITZ®

TRYMER LEITZ PRECISION HOME OFFICE

- zamknięte ostrze ze stali szlifowanej, z łatwością tnie do 10 kartek (80 g/m²) jednocześnie
- wygodny uchwyt głowicy tnącej i szyna prowadząca, umożliwiają bezwysiłkową pracę oraz precyzyjne cięcie
- przezroczysty docisk, można obrócić w górę i w dół, co ułatwia wkładanie papieru
- powierzchnia blatu z naniesionymi liniami siatki metrycznej, oznaczeniami kątów i formatów, ułatwia precyzyjne cięcie papieru
- gwarancja: 3 lata

KOD OSAA	KOD DOSTAWCY	JEDN. SPRZED.
C2188	90260000	szt.



LEITZ®

TRYMERY LEITZ PRECISION OFFICE

- możliwość wymiany ostrzy - do cięcia prostego, falistego i perforacji
- szybka i bezpieczna wymiana ostrzy
- gwarancja: 5 lat (nie obejmuje części podlegających naturalnemu zużyciu i materiałów eksploatacyjnych)

KOD OSAA	KOD DOSTAWCY	FORMAT	JEDN. SPRZED.
C2189	90270000	A4+	szt.
C2190	90280000	A3+	szt.



LEITZ®

OSTRZA LEITZ PRECISION DO TRYMERÓW

- ostrza są bezpiecznie zamknięte w głowicy tnącej z wygodnym do trzymania uchwytem
- szybki i łatwy montaż poprzez zatrzasknięcie ostrza na przezroczystej szynie prowadzącej

KOD OSAA	KOD DOSTAWCY	MODEL	RODZAJ	JEDN. SPRZED.
C2355	90290000	Home	linia prosta	op. - 4 szt.
C2356	90300000	Home Office	linia prosta	szt.
C2357	90310000	Office	linia prosta	op. - 2 szt.
C2358	90320000	Office	linia falista	op. - 2 szt.
C2359	90330000	Office	perforacja	op. - 2 szt.



C2355



C2356



C2357



C2358



C2359

LEITZ®

PODKŁADKI DO CIĘCIA LEITZ PRECISION OFFICE DO TRYMERÓW

- wytrzymałe wymienne podkładki do cięcia
- umieść podkładkę wzdłuż linii cięcia trymera, aby chronić ostrze rotacyjne i zapewnić precyzyjne cięcie lub perforację za każdym razem
- 4 pozycje ułożenia podkładki - po 2 z każdej strony

KOD OSAA	KOD DOSTAWCY	FORMAT	JEDN. SPRZED.
C2360	90340000	A4+	op. - 2 szt.
C2361	90350000	A3+	op. - 2 szt.

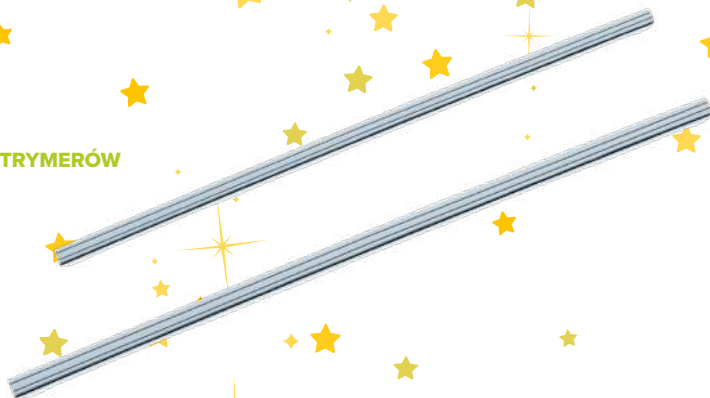

Fellowes

LAMINATORY FELLOWES SATURN 3I

- laminują na zimno i na gorąco do rozmiaru 235 mm (Saturn 3i A4) i 320 mm (Saturn 3i A3) foliami o maksymalnej grubości 125 mikronów
- krótki czas nagrzewania - dzięki technologii InstaHeat to tylko 60 sekund
- wolne od zacień przy użyciu folii do laminacji Fellowes
- dioda LED sygnalizuje możliwe zablokowanie laminowanego dokumentu
- funkcja Auto Shut Off zapewnia automatyczne wyłączenie po 30 minutach braku aktywności
- pakiet startowy 10 szt. folii A4 80 mic. w zestawie

KOD OSAA	KOD DOSTAWCY	FORMAT	JEDN. SPRZED.	2 GWARANCJA 2 LATA	7 CZAS DOSTAWY
C699	5724801	A4	szt.		
C700	5736001	A3	szt.		



Fellowes

FOLIA LAMINACYJNA FELLOWES PREMIUM IMAGELAST

- unikalne oznakowanie potwierdzające najwyższą jakość i strzałki wskazujące kierunek wsunięcia folii w szczelinę laminatora pokazują, jak prawidłowo umieścić dokument
- oznakowanie znika całkowicie w trakcie procesu laminacji
- folia o grubości 80 mikronów
- dostępna w kilku rozmiarach, pakowana po 25 lub 100 szt.

KOD OSAA	KOD DOSTAWCY	FORMAT	JEDN. SPRZED.
C1817	5306114	A4	op. - 100 szt.



trodax

ROLKI Z TUSZEM ID PROTECTOR TRODAT

- łatwo zabezpieczysz swoje dane osobowe za pomocą jednego pociągnięcia
- rolka wyposażona jest w specjalny tusz o niezwykłej trwałości, odporny na zmywanie i działanie promieni słonecznych, zapewnia długotwałą czytelność wykonanego odbicia
- ID Protector+ dodatkowo wyposażony jest w zintegrowany otwieracz do listów oraz nożyk do paczek wykonany z trwałego ceramicznego ostrza, sprawia, że jest to niezastąpione narzędzie w każdym biurze lub domu

KOD OSAA	KOD DOSTAWCY	MODEL	JEDN. SPRZED.
J2735	TRIRF-25_IDPNIWCA	ID Protector	szt.
J2737	TRIRF-25_IDPCEWCA	ID Protector+	szt.
J2739	TRIRF-25_REFILLS_3PCS	wkład uzupełniający	op. - 3 szt.



PIECZĄTKI DO ODZIEŻY

trodat

ZESTAW TRODAT „NIE ZGUB MI SIĘ” Z DRUKARENKĄ

- pieczątki „Nie-zgub Mi-się!” umożliwiają błyskawiczne znakowanie wszystkich przedmiotów, chroniąc je tym samym przed zgubieniem lub przypadkową zamianą
- przebadany dermatologicznie, trwałe tusz zostawia wyraźne i trwałe odbicia, odporne na pranie i zmywanie w zmywarce, zarówno na tekstyliach, taśmie do naprasowywania i na naklejkach do przedmiotów ze szkła, plastiku czy metalu
- zestaw zawiera: pieczątkę, komplet liter, cyfr i ikonek, pozwalających na układanie i zmianę własnego tekstu w każdym momencie, czarną wkładkę tuszującą, a także taśmę do naprasowywania na ciemnych tkaninach oraz etykiety do naklejania na przedmiotach innych niż z tkaniny (30 etykiet w jednym rozmiarze)
- pieczątką może być wykorzystywana bardzo długo, dzięki zestawowi uzupełniającemu z dodatkowym wkładem tuszującym, taśmą do naprasowywania i etykietami
- uwaga: płytka tekstowa, z odbiciem o wielkości 38 x 14 mm do wykonania odbicia u stemplarza

KOD OSAA	KOD DOSTAWCY	JEDN. SPRZED.
J2481	4911 NIE-ZGUB MI-SIĘ / ZESTAW DRUKARENKA	kpl.



COLOP

PIECZĄTKA COLOP DIY MARKY DO ODZIEŻY

- specjalna forma pieczątki umożliwia wielokrotne i różnorodne znakowanie
- z pomocą zestawu wymiennych czcionek zawierających wszystkie litery, znaki i pozytywne grafiki możesz oznakować dowolną przestrzeń według własnego zamysłu
- w zestawie: etykiety wodoodporne i taśma do naprasowywania dla ciemnych tkanin

KOD OSAA	KOLOR OBUDOWY	RODZAJ	JEDN. SPRZED.
J2691	niebieski	pieczątką	kpl.
J2692	różowy	pieczątką	kpl.
J2693	zielony	pieczątką	kpl.
J2791	-	zestaw uzupełniający	op.



LICZYDŁA



BEBE

LICZYDŁA INTERDRUK BEBE

- liczydła dziesięciorzędowe z rozkładaną podstawką i kolorowymi kuleczkami
- świetnie sprawdzają się podczas nauki podstawowych działań matematycznych dla najmłodszych
- ucz się razem ze zwierzakami BEBE

KOD OSAA	KOD DOSTAWCY	RODZAJ	JEDN. SPRZED.
SZ0147	ILIDRPOBBK	drewniane	szt.
SZ0148	ILILPOBBK	plastikowe	szt.



BEBE

PATYCZKI DREWNIANE INTERDRUK BEBE DO NAUKI LICZENIA

- drewniane patyczki do nauki liczenia w 6 kolorach
- praktyczna tuba do przechowywania
- długość patyczka ok. 10 cm
- wykonane z malowanego drewna
- ucz się razem ze zwierzakami BEBE

KOD OSAA	KOD DOSTAWCY	JEDN. SPRZED.
SZ0149	IPATDRBBK	op - 100 szt.



PIÓRNIKI

POSCA

PIÓRNIK MATERIAŁOWY UNI POSCA

- prezentuje się nie tylko praktycznie, ale również stylowo
- jest wykonany z wytrzymałego materiału, który skutecznie chroni Twoje markery POSCA przed uszkodzeniami mechanicznymi, kurzem i innymi czynnikami zewnętrznymi
- kompaktowy i łatwy do przenoszenia, bez problemu zmieści się w torbie czy plecaku, co sprawia, że możesz go zabrać ze sobą wszędzie

KOD OSAA	KOD DOSTAWCY	KOLOR	JEDN. SPRZED.
SZ0335	POSCA_PIÓRNIK NIEBIESKI	niebieski	szt.
SZ0336	POSCA_PIÓRNIK CZERWONY	czerwony	szt.



POSCA

SASZETKA Z PASKIEM UNI POSCA

- to idealne rozwiązanie dla osób, które chcą mieć markery zawsze pod ręką, zachowując jednocześnie pełną swobodę ruchów podczas tworzenia
- to nie tylko narzędzie, ale wręcz przedłużenie ręki każdego artysty, dające wolność tworzenia bez ograniczeń
- dodatkowo, szaszetka posiada wygodne kieszonki i przegrody, co pomaga w utrzymaniu porządku i organizacji wśród różnorodnych markerów

KOD OSAA	KOD DOSTAWCY	JEDN. SPRZED.
SZ0337	POSCA_SASZETKA Z PASKIEM	szt.



WYMAZYWALNE PIÓRA KULKOWE



WYMAZYWALNE PIÓRO KULKOWE PILOT FRIXION BALL

- odkryj zupełnie nowy wymiar w pisaniu, napisany piórem Frixion tekst, potrzyj dynamicznie silikonową końcówką i zobacz jak znika
- możesz natychmiast poprawić swoje błędy i pomyłki
- ergonomiczny uchwyt nowej generacji, sprawia że pióro idealnie układa się w dłoń, zapewniając maksymalny komfort
- unikalny tusz Metamo jest idealny dla osób leworęcznych, ponieważ błyskawicznie zasycha na papierze
- odporny na działanie wody i światła
- produkt ekologiczny wykonany w 50% z materiałów pozyskanych z recyklingu



PIÓRO KULKOWE				WKŁADY	
KOD OSAA	KOD DOSTAWCY	KOLOR	JEDN. SPRZED.	KOD OSAA	JEDN. SPRZED.
H3974	PIBL-FR7-BN	brązowy	szt.	H4049	op. - 3 szt.
H1294	PIBL-FR7-B	czarny	szt.	H1619	op. - 3 szt.
H1296	PIBL-FR7-R	czerwony	szt.	H1621	op. - 3 szt.
H5813	PIBL-FR7-WR	czerwony ciemny	szt.	H5818	op. - 3 szt.
H1298	PIBL-FR7-V	fioletowy	szt.	H1623	op. - 3 szt.
H5814	PIBL-FR7-PU	fioletowy jasny	szt.	H5819	op. - 3 szt.
H5816	PIBL-FR7-CP	koralewy różowy	szt.	H5821	op. - 3 szt.
H1299	PIBL-FR7-LB	lazurowy	szt.	-	-
H5817	PIBL-FR7-AO	morelowy	szt.	H5822	op. - 3 szt.
H1295	PIBL-FR7-L	niebieski	szt.	H1620	op. - 3 szt.
H5815	PIBL-FR7-SKL	niebieski jasny	szt.	H5820	op. - 3 szt.
H3976	PIBL-FR7-O	pomarańczowy	szt.	H3996	op. - 3 szt.
H3977	PIBL-FR7-P	różowy	szt.	H4041	op. - 3 szt.
H1297	PIBL-FR7-G	zielony	szt.	H1622	op. - 3 szt.
H3975	PIBL-FR7-LG	zielony jasny	szt.	H3919	op. - 3 szt.

DŁUGOPISY WYMAZYWALNE



ACADEMY BEBE

DŁUGOPISY WYMAZYWALNE INTERDRUK

Academy

- obustronnie zakończony gumką
- gumowy uchwyt
- niebieski wkład
- grubość linii pisania: 0,7 mm

BEBE

- gumowy uchwyt
- zakończony gumką
- niebieski wkład
- grubość linii pisania: 0,5 mm

KOD OSAA	KOD DOSTAWCY	MODEL	JEDN. SPRZED.	12	24
H6198	IDŁŚCIAÇA	Academy	szt.	W OPAKOWANIU ZBIÓRCZYCH	W OPAKOWANIU ZBIÓRCZYCH
H6199	IDLAUŠCIGBBK	BEBE	szt.		
H6200	IWKDL3	wkłady	blister - 3 szt.	Academy	BEBE



DŁUGOPISY WYMAZYWALNE HEYKKA CLARO

- długopisy wymazywalne z unikalnym, szybko schnącym tuszem
- precyzyjna końcówka pisząca 0,7 mm zapewnia komfort pisania
- gumka na długopisach umożliwia wymazywanie i korektę treści dowolną ilość razy
- w komplecie z zapasowym wkładem

KOD OSAA	KOD DOSTAWCY	RODZAJ	JEDN. SPRZED.
H5823	612162	ze skuwką	kpl.
H5824	612164	automatyczny	kpl.



PIÓRA WIECZNE



PIÓRO WIECZNE TETIS KP510

- pióro wieczne posiada specjalnie wyprofilowany, miękki, gumowy uchwyt oraz zapasowe naboje w komplecie (2 sztuki)
- opakowanie: blister

KOD OSAA	KOD DOSTAWCY	KOLOR OBUDOWY	JEDN. SPRZED.
H5197	KP510-NN	niebieski	blister
H5198	KP510-NR	różowy	blister



WKŁADY ENERGEL



WKŁADY WYMIENNE PENTEL ENERGEL LRN5 I LR7

- wkłady wymienne do cienkopisów i piór kulkowych EnerGel:
 - LRN5 - 0,5 mm - do cienkopisów: BLN105, BLN75, BLN455
 - LR7 - 0,7 mm - do piór kulkowych: BL107, BL57, BL77, BL407, BL2007

LR7			
KOD OSAA	KOD DOSTAWCY	KOLOR	JEDN. SPRZED.
H1757	LR7-AX	czarny	szt.
H1758	LR7-BX	czerwony	szt.
H1769	LR7-CX	niebieski	szt.

LRN5			
KOD OSAA	KOD DOSTAWCY	KOLOR	JEDN. SPRZED.
H1759	LRN5-AX	czarny	szt.
H1760	LRN5-BX	czerwony	szt.
H1761	LRN5-CX	niebieski	szt.



PIÓRA KULKOWE



PIÓRA KULKOWE PENTEL ENERGEL BL77

- płynny tusz żelowy EnerGel - efekt lekkości i gładkości pisania
- tusz nie rozmazuje się, szybko wysycha i nie blaknie
- gumowy uchwyt, zapewnia komfort pisania
- wykonane w 54% z materiałów przetworzonych, na wkłady wymienne LR7 (0,7 mm)
- grubość końcówki: 0,7 mm, grubość linii pisania: 0,35 mm, długość linii pisania: 550 m



W kompletach kompozycje kolorystyczne:

- lawendowa prowansja: niebieski, błękitny, fioletowy, liliowy
- błękitne ukojenie: niebieski, granatowy, błękitny, turkusowy
- mięsiste cytrusy: czerwony, pomarańczowy, żółty, limonkowy

KOD OSAA	KOD DOSTAWCY	KOLOR	JEDN. SPRZED.
H3690	BL77-SX	błękitny	szt.
H3697	BL77-EX	brązowy	szt.
H5263	BL77-BGX	burgund	szt.
H1763	BL77-AO	czarny	szt.
H1764	BL77-BO	czerwony	szt.
H3688	BL77-VO	fioletowy	szt.
H3693	BL77-CAX	granatowy	szt.
H5275	BL77-P3X	koralewy róż	szt.
H5264	BL77-V3X	liliowy	szt.
H3695	BL77-KX	limonkowy	szt.
H1765	BL77-CO	niebieski	szt.
H3696	BL77-FX	pomarańczowy	szt.
H5265	BL77-V4X	magenta	szt.
H3694	BL77-PX	różowy	szt.
H5266	BL77-SPX	sepia	szt.
H5267	BL77-NX	szary	szt.
H3689	BL77-S3X	turkusowy	szt.
H1766	BL77-DO	zielony	szt.
H5825	BL77-D3X	zielony ciemny	szt.
H5268	BL77-GX	żółty	szt.



KOD OSAA	KOD DOSTAWCY	KOLOR	RODZAJ	JEDN. SPRZED.
H5301	BL77-ST4BFGKPL	mix 4 kol.	mięsiste cytrusy	op. - 4 szt.
H5300	BL77-ST4CACSSPL	mix 4 kol.	błękitne ukojenie	op. - 4 szt.
H5299	BL77-ST4CSVVPL	mix 4 kol.	lawendowa prowansja	op. - 4 szt.
H5470	BL77-ST12PL	mix 12 kol.	EnerGel Set	op. - 12 szt.



Pentel **ENERGEL**

PIÓRO KULKOWE PENTEL ENERGEL BL437

- pióro kulkowe z niezawodnej serii Pentel EnerGel do codziennego pisania w biurze i szkole
- płynny tusz żelowy EnerGel pisze gładko i precyzyjnie, bardzo szybko wysycha
- produkt dostępny w 12 kolorach tuszu
- grubość końcówki: 0,7 mm
- grubość linii pisania: 0,35 mm
- długość linii pisania: 550 m

KOD OSAA	KOD DOSTAWCY	KOLOR	JEDN. SPRZED.
H3366	BL437-A	czarny	szt.
H3367	BL437-B	czerwony	szt.
H3368	BL437-C	niebieski	szt.
H3369	BL437-D	zielony	szt.
SZ3181	BL437-S	błękitny	szt.
SZ3182	BL437-E	brązowy	szt.
SZ3183	BL437-V	fioletowy	szt.
SZ3184	BL437-CA	granatowy	szt.
SZ3185	BL437-F	pomarańczowy	szt.
SZ3186	BL437-P	różowy	szt.
SZ3187	BL437-K	seledynowy	szt.
SZ3188	BL437-S3	turkusowy	szt.



Pentel **ENERGEL**

PIÓRO KULKOWE PENTEL ENERGEL BL107

- pióro kulkowe z niezawodnej serii Pentel EnerGel do codziennego pisania w biurze i szkole
- płynny tusz żelowy EnerGel, którego formuła daje niesamowity efekt lekkości i gładkości pisania, pisze precyzyjnie, bardzo szybko wysycha, nie rozmazuje się i nie blaknie
- gumowy uchwyt zapewnia komfort pisania
- wykonane w 84% z materiałów przetworzonych
- grubość końcówki: 0,7 mm
- grubość linii pisania: 0,35 mm
- długość linii pisania: 550 m
- na wkłady wymienne LR7

KOD OSAA	KOD DOSTAWCY	KOLOR	JEDN. SPRZED.
H3049	BL107-AX	czarny	szt.
H3050	BL107-BX	czerwony	szt.
H3051	BL107-CX	niebieski	szt.
H3052	BL107-DX	zielony	szt.



Pentel

PIÓRO KULKOWE PENTEL FLOATUNE BY208

- posiada innowacyjny tusz na bazie wody z dodatkiem składników olejowych, który gwarantuje gładkie pisanie bez przerywania
- specjalny mechanizm podwójnej kulki w końcówce pióra zapewnia maksymalny, ciągły przepływ tuszu
- lateksowy uchwyt zapewnia komfort i kontrolę podczas długotrwałego pisania
- zostało wykonane w 57% z materiałów pochodzących z recyklingu
- grubość końcówki: 0,8 mm
- grubość linii pisania: 0,4 mm
- wkład wymienny: YR8

KOD OSAA	KOD DOSTAWCY	KOLOR	JEDN. SPRZED.
H0216	BY208-AX	czarny	szt.
H0217	BY208-BX	czerwony	szt.
H0218	BY208-CX	niebieski	szt.



WKŁADY

KOD OSAA	KOD DOSTAWCY	KOLOR	JEDN. SPRZED.
H0219	YR8-AX	czarny	szt.
H0220	YR8-BX	czerwony	szt.
H0221	YR8-CX	niebieski	szt.



Pentel **ENERGEL**

CIENKOPIS KULKOWY PENTEL ENERGEL BLN105

- popularny cienkopis kulkowy przeznaczony do biura i do szkoły
- wyposażony w płynny tusz żelowy EnerGel, którego formuła daje niesamowity efekt lekkości i gładkości pisania
- tusz nie rozmazuje się - idealny dla osób leworęcznych, pisze precyzyjnie, bardzo szybko wysycha i nie blaknie
- wykonany w 84% z materiałów przetworzonych
- grubość końcówki: 0,5 mm
- grubość linii pisania: 0,25 mm
- długość linii pisania: 900 m
- na wkłady wymienne LRNS

KOD OSAA	KOD DOSTAWCY	KOLOR	JEDN. SPRZED.
H2866	BLN105-AX	czarny	szt.
H2867	BLN105-BX	czerwony	szt.
H2868	BLN105-CX	niebieski	szt.



Pentel

DŁUGOPIS OLEJOWY PENTEL IZEE BX467

- długopis automatyczny z tuszem "low viscosity"
- innowacyjny tusz o niskiej lepkości zapewnia płynne pisanie
- elegancki metalowy klip
- smukła obudowa ułatwia trzymanie w dłoni
- uchwyt o strukturze plastra miodu zapewnia komfort pisania
- końcówka 0,7 mm na wkłady wymienne BXSE702 (not single use!)

KOD OSAA	KOD DOSTAWCY	KOLOR	JEDN. SPRZED.
H3456	BX467-S	błękitny	szt.
H3452	BX467-A	czarny	szt.
H3453	BX467-B	czerwony	szt.
H3457	BX467-V	fioletowy	szt.
H3454	BX467-C	niebieski	szt.
H3458	BX467-F	pomarańczowy	szt.
H3459	BX467-P	różowy	szt.
H3455	BX467-D	zielony	szt.



Pentel

DŁUGOPIS AUTOMATYCZNY PENTEL 4W1 IZEE BXC467

- długopis 4w1 iZee w nowej formule
- cztery wkłady w jednej obudowie
- dostępny w dwóch wariantach kolorystycznych: granatowym (wkłady: czarny, czerwony, niebieski, zielony) oraz miętowym (wkłady: pomarańczowy, różowy, błękitny, fioletowy)
- niezawodny w szkolnych i biurowych warunkach
- tusz o niskiej lepkości zapewnia uczucie lekkości pisania
- grubość końcówki: 0,7 mm, grubość linii pisania: 0,35 mm
- wkład wymienny: BXS7

KOD OSAA	KOD DOSTAWCY	KOLOR OBUDOWY	JEDN. SPRZED.
H5281	BXC467-DC	granatowy	szt.
H5282	BXC467-LC	miętowy	szt.



Pentel

DŁUGOPIS OLEJOWY PENTEL IZEE BX457

- długopis ze skuwką
- innowacyjny tusz „low viscosity” o niskiej lepkości zapewnia płynne pisanie
- elegancki metalowy klip
- smukła obudowa ułatwia trzymanie w dłoni
- uchwyt o strukturze plastra miodu zapewnia komfort pisania
- końcówka 0,7 mm na wkłady wymienne BXL702 (not single use!)

KOD OSAA	KOD DOSTAWCY	KOLOR	JEDN. SPRZED.
H4927	BX457-S	błękitny	szt.
H4928	BX457-A	czarny	szt.
H4929	BX457-B	czerwony	szt.
H4930	BX457-V	fioletowy	szt.
H4931	BX457-C	niebieski	szt.
H4932	BX457-F	pomarańczowy	szt.
H4933	BX457-P	różowy	szt.
H4934	BX457-D	zielony	szt.



Pentel

DŁUGOPIS PENTEL SUPERB BK77

- prosta, przezroczysta obudowa, przez którą widać wkład - ułatwia obserwację zużycia tuszu
- na wkłady wymienne BKL77
- grubość końcówki: 0,7 mm
- grubość linii pisania: 0,27 mm
- długość linii pisania: 1700 m

KOD OSAA	KOD DOSTAWCY	KOLOR	JEDN. SPRZED.
H0048	BK77-A	czarny	szt.
H0049	BK77-B	czerwony	szt.
H0050	BK77-C	niebieski	szt.
H0051	BK77-D	zielony	szt.

WKŁADY

KOD OSAA	KOD DOSTAWCY	KOLOR	JEDN. SPRZED.
H0060	BKL77-A	czarny	szt.
H0061	BKL77-B	czerwony	szt.
H0062	BKL77-C	niebieski	szt.
H0063	BKL77-D	zielony	szt.



DŁUGOPISY TRADYCYJNE

uni
MITSUBISHI PENCIL

DŁUGOPISY UNI JETSTREAM SX-101 I SXN-101

Wypróbuj japońską jakość i lekkość pisania!

Idealne dla osób leworęcznych i szybko piszących!

- tusz pigmentowy zasycha w ciągu 1 sekundy, wodoodporny, nie rozmazuje się,
- nie robi kleksów, nie blaknie, nie przesiąka przez papier
- lekko pisze i nie przerywa nawet na silniejszym papierze, np. faktury, papier kredowy

KOD OSAA	KOD DOSTAWCY	MODEL	KOLOR	JEDN. SPRZED.
H2770	UNSX101/DCA	SX-101	czarny	szt.
H2771	UNSX101/DCE	SX-101	czerwony	szt.
H2772	UNSX101/DNI	SX-101	niebieski	szt.
H3089	UNSX101/DZI	SX-101	zielony	szt.
H2912	UNSN101N/DCA	SXN-101	czarny	szt.
H2913	UNSN101N/DCE	SXN-101	czerwony	szt.
H2914	UNSN101N/DNI	SXN-101	niebieski	szt.

WKLADY

KOD OSAA	KOD DOSTAWCY	KOLOR	JEDN. SPRZED.
H2841	UNSR72/DCA	czarny	szt.
H2843	UNSR72/DNI	niebieski	szt.

Długopis wynalazł w 1938 roku László Bíró, a pierwsza partia powstała z myślą o lotnikach, ponieważ długopisy działały na dużych wysokościach, w przeciwieństwie do piór wiecznych.

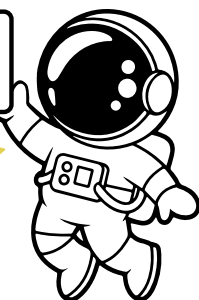

uni
MITSUBISHI PENCIL

Laknock

DŁUGOPISY AUTOMATYCZNE UNI LAKNOCK SN-100 I SN-101

- transparentna obudowa umożliwia kontrolę poziomu tuszu
- automatycznie chowany wkład
- idealny pod nadruki reklamowe
- pisze lekko i nie przerywa
- średnica kulki piszącej: 0,7 mm
- grubość linii pisania: 0,3 mm



KOD OSAA	KOD DOSTAWCY	MODEL	KOLOR	JEDN. SPRZED.
H0082	UNSN100/DCA	SN-100 Laknock	czarny	szt.
H1125	UNSN100/DCE	SN-100 Laknock	czerwony	szt.
H0083	UNSN100/DNI	SN-100 Laknock	niebieski	szt.
H0084	UNSN101/DCA	SN-101 Laknock Fine	czarny	szt.
H1126	UNSN101/DCE	SN-101 Laknock Fine	czerwony	szt.
H0085	UNSN101/DNI	SN-101 Laknock Fine	niebieski	szt.



**inter
DRUK**

ACADEMY

DŁUGOPISY INTERDRUK ACADEMY Z GRIPEM

- wygodny gumowy uchwyt
- wkład żelowo-olejowy
- grubość linii pisania: 0,7 mm

KOD OSAA	KOD DOSTAWCY	MODEL	KOLOR	JEDN. SPRZED.
H6201	IDLAUACAE	Easy	czarny	szt.
H6202	IDLGRACA	Easy	niebieski	szt.
H6203	IDLGRACAS	Smooth	niebieski	szt.



OSAA

KOREKTORY

Pentel

KOREKTOR W TAŚMIE 6M PENTEL WEEZER XZTT805

**NOWY, DESIGNERSKI KOREKTOR
Z SYSTEMEM PRZYCISKOWYM**



WYMIENNY WKŁAD XZTTR805-W

KOD OSAA	KOD DOSTAWCY	KOLOR OBUDOWY	JEDN. SPRZED.
H5240	XZTT805K-W	seledynowy	szt.
H5241	XZTT805N-W	szary	szt.
H5238	XZTT805S-W	blekitny	szt.
H5239	XZTT805V-W	fioletowy	szt.
H5242	XZTTR805-W	wkład	szt.

uni

MITSUBISHI PENCIL

KOREKTORY UNI

CLT-205 Ekologiczny, z ruchomą końcówką

- dokładnie koryguje pismo ręczne i na wydrukach komputerowych
- ergonomiczny kształt, posiada skutkę chroniącą taśmę oraz wygodny klip
- jest bardzo lekki, taśma łatwo się rozwija i dokładnie nanosi na papier
- nie zawiera szkodliwych substancji

CLP-300

- dokładnie koryguje pismo ręczne i na wydrukach komputerowych
- metalowa końcówka z węgla wolframu pozwala precyzyjnie dozować środków korygujących do ostatniej kropki

KOD OSAA	KOD DOSTAWCY	DL. TAŚMY	SZER. TAŚMY	JEDN. SPRZED.
H2896	UNCLT205/10	6 m	5 mm	szt.



KOD OSAA	KOD DOSTAWCY	POJEMNOŚĆ	JEDN. SPRZED.
H0596	UNCLP300/D	8 ml	szt.



PASTELOWY STYL



4 PASTELOWE KOLORY OBUDOWY
MOCNA I WYTRZYMAŁA TAŚMA
KOMPAKTOWY ROZMIAR
SZEROKOŚĆ TAŚMY 5 mm

Pentel

KOREKTOR W PIÓRZE PENTEL WHITESPEED ZLH64
Z PŁASKĄ KOŃCÓWKĄ

- innowacyjny korektor w piórze z końcówką, która działa jak taśma korekcyjna
- łatwe aplikowanie płynu korygującego
- zapewnia równomierne i wygodne poprawianie błędów, niezależnie od rodzaju papieru
- wysoka jakość kryjąca, idealnie zakrywa tekst, pozostawiając czystą powierzchnię gotową do pisania
- pojemność: 7 ml

KOD OSAA	KOD DOSTAWCY	POJEMNOŚĆ	JEDN. SPRZED.
H6179	ZLH64-W	7 ml	szt.



Pentel

KOREKTOR W TAŚMIE PENTEL ZTT15

- wysokiej jakości, w ergonomicznej obudowie
- przezroczysta obudowa pozwala na kontrolę zużycia taśmy
- ruchomy mechanizm zabezpieczający chroni taśmę przed zabrudzeniem lub uszkodzeniem
- wymiary taśmy: 5 mm x 12 m

KOD OSAA

KOD DOSTAWCY

JEDN. SPRZED.

H0613

ZTT15-W

szt.



oval

KOREKTORY W TAŚMIE OVAL

- korektory w taśmie z ruchomą końcówką
- stabilizator pozwala na uzyskanie prostej linii taśmy
- redukuje efekty niepewnego prowadzenia korektora
- łatwe korygowanie pod każdym kątem, symetryczny kształt i ruchoma końcówka sprawiają, że jest wygodny dla prawo- i leworęcznych
- wyjątkowe rozwiązanie: takie różne, a ten sam wkład do wszystkich!
- transparentna obudowa pozwala na kontrolę stopnia zużycia taśmy
- szerokość taśmy korekcyjnej: 5 mm, długość taśmy korekcyjnej: 6 m
- gwarancja: 5 lat

KOD OSAA

KOD DOSTAWCY

MODEL

KOLOR OBUĐOWY

JEDN. SPRZED.

H3786

160-2222

QFN-506/JB7

mix kolorów

szt.

H6180

160-2404

QHR-506/D

mix kolorów

szt.

H6181

160-2403

QSR-506/1R

biały

kpl.

H6182

160-2401

QSR-506/1R

błękitny

kpl.

H6183

160-2402

QSR-506/1R

rózowy

kpl.



tetis

KOREKTOR W TAŚMIE TETIS BK005-TA

- korektor w taśmie w ergonomicznej obudowie
- zapewnia dokładne korygowanie
- posiada nakładkę ochronną i głowicę korygującą
- rozmiar taśmy: 5 mm x 6 m
- 3 kolory obudowy: niebieski, zielony, żółty (wysyłane losowo)

KOD OSAA

KOD DOSTAWCY

KOLOR

JEDN. SPRZED.

H6184

BK005-TA

mix kolorów

szt.



inter DRUK

ACADEMY

KOREKTOR W TAŚMIE INTERDRUK ACADEMY

- superkryjący, mały i poręczny
- automatyczny z chowaną końcówką
- rozmiar taśmy: 5 mm x 5 m
- rozmiar idealny do piórniaka

KOD OSAA

KOD DOSTAWCY

JEDN. SPRZED.

H6187

IKORTAŚ5ACA

szt.



OSAA

Pelikan

griffix®



PIÓRO WIECZNE

KOD OSAA	KOD DOSTAWCY	RODZAJ	KOLOR OBUDOWY	JEDN. SPRZED.
H6135	400195786	dla praworęcznych	błękitny	blister
H6136	300009659	dla praworęcznych	różowy	blister
H6137	400195788	dla leworęcznych	błękitny	blister
H6138	300009660	dla leworęcznych	różowy	blister

OLÓWEK AUTOMATYCZNY

KOD OSAA	KOD DOSTAWCY	RODZAJ	KOLOR OBUDOWY	JEDN. SPRZED.
H6131	300009723	dla praworęcznych	czarny neon	blister
H6132	300009727	dla praworęcznych	fioletowy	blister
H6133	300009725	dla leworęcznych	czarny neon	blister
H6134	300009729	dla leworęcznych	fioletowy	blister



NOŻYCKI ERGONOMICZNE

KOD OSAA	KOD DOSTAWCY	RODZAJ	KOLOR	JEDN. SPRZED.
J2750	300009546	szpiczaste	czarny neon	szt.
J2751	300009555	szpiczaste dla leworęcznych	czarny neon	szt.
J2752	100401619	zaokrąglone	niebieski	szt.
J2753	100401620	zaokrąglone dla leworęcznych	niebieski	szt.



KREDKI ŚWIECOWE

KOD OSAA	KOD DOSTAWCY	JEDN. SPRZED.
H6130	300000361	op. - 8 szt.



2 KROK
Ćwiczenie precyzji
Mechaniczny ołówek Griffix



3 KROK
Nauka płynnych ruchów
Pióro kulkowe Griffix

griffix®

Nauka pisania w 4 krokach



1 KROK
Nauka prawidłowego chwytu
Kredki woskowe Griffix



4 KROK
Kształcenie charakteru pisma
Pióro wieczne Griffix

OŁÓWKI TRADYCYJNE



OŁÓWEK TRÓJKĄTNY ASTRA JUMBO DO NAUKI PISANIA

- ołówek grafitowy z gumką
- idealny do nauki pisania
- trójkątny przekrój prawidłowo kształtujący układ dłoni
- miękki grafit twardość HB

KOD OSAA	KOD DOSTAWCY	JEDN. SPRZED.
H5903	206119004	szt.



OŁÓWKI TRÓJKĄTNE PENTEL CB60T

- ołówek drewniany z nietoksycznymi grafitami niezawierającymi ołowiu
- odporne na złamanie grafity są klejone na całej długości korpusu
- trójkątny kształt obudowy zapewnia dobry uchwyt
- idealne do pisania, rysowania, szkicowania i cieniowania
- grafity klasy premium pozwalają na długotrwałe użytkowanie
- wykonane z wysokiej jakości powlekanego drewna cedowego
- obudowa ułatwia temperowanie
- wspólny design z gumkami ołówkowymi ZEH

KOD OSAA	KOD DOSTAWCY	TW. GRAFITU	JEDN. SPRZED.
H6188	CB60T-2B	2B	szt.
H6189	CB60T-HB	HB	szt.

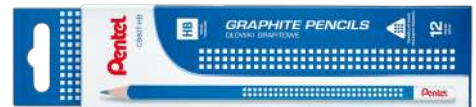

ACADEMY

OŁÓWEK TRÓJKĄTNY INTERDRUK ACADEMY

- ołówek trójkątny HB to idealne narzędzie dla uczniów, studentów oraz profesjonalistów, którzy cenią sobie wygodę i precyzję w rysowaniu
- wykonany z wysokiej jakości grafitu, zapewnia doskonale właściwości rysujące, co sprawia, że każdy szkic czy notatka stają się prostsze i bardziej efektywne
- dodatkowym atutem jest gumka do mazania, która pozwala na łatwą i szybką poprawki, co czyni go doskonałym wyborem dla osób pracujących z rysunkiem czy robiących notatki
- kolory wysyłane losowo

KOD OSAA	KOD DOSTAWCY	JEDN. SPRZED.
H6190	IOLGRHBACA	szt.



Produkt certyfikowany FSC®



BEBE

OŁÓWKI OKRĄGŁE INTERDRUK BEBE

- twardość: HB
- okrągły profil
- zakończone kolorową gumką
- do wyboru 6 wzorów ze zwierzakami z serii BEBE (wysyłane losowo)

KOD OSAA	KOD DOSTAWCY	KOLOR OBUDOWY	JEDN. SPRZED.
H6213	IOLBBKIDS	mix kol.	szt.
H6214	IOLBBKIDSP	mix kol. pastel	szt.



OLÓWKI AUTOMATYCZNE



OLÓWKI SZEŚCIOKĄTNE ASTRA ART&HOBBY DO SZKICOWANIA

- przeznaczone do kreślenia, szkicowania i rysowania
- certyfikat FSC
- hexagonalny kształt
- twardość: 3B, 2B, B, HB, H, 2H (H5904)
- twardość: 8B, 7B, 6B, 5B, 4B, 3B, 2B, B, HB, H, 2H, 3H (H5905)
- eleganckie, metalowe opakowanie

KOD OSAA	KOD DOSTAWCY	JEDN. SPRZED.
H5904	206118001	op. - 6 szt.
H5905	206120013	op. - 12 szt.



OLÓWEK AUTOMATYCZNY PENTEL AX125

- w 3 kolorach obudowy
- posiada gumowy uchwyt, który zwiększa komfort pisania oraz przydatną, wymienną gumkę PDE-1
- grubość grafitu: 0,5 mm

KOD OSAA	KOD DOSTAWCY	KOLOR OBUDOWY	JEDN. SPRZED.
H1774	AX125-AE	czarny	szt.
H1776	AX125-CE	niebieski	szt.
H1777	AX125-DE	zielony	szt.



OLÓWKI AUTOMATYCZNE PENTEL GRAPHGEAR PG300

- nowoczesny design, idealne wyważenie
- wyposażone w zdejmowany metalowy klip oraz strukturalny metalowy uchwyt
- nowoczesny mechanizm wysuwania grafitu pozwala na maksymalne jego zużycie
- posiada gumkę ołówkową Z2-1N

GRAPHGEAR 300



KOD OSAA	KOD DOSTAWCY	KOLOR OBUDOWY	GR. GRAFITU	JEDN. SPRZED.
H4538	PG313-TFX	pomarańczowy	0,3 mm	szt.
H4000	PG315-AX	czarny	0,5 mm	szt.
H4002	PG315-TVX	fioletowy	0,5 mm	szt.
H4539	PG317-AX	czarny	0,7 mm	szt.
H4540	PG317-TSX	błękitny	0,7 mm	szt.
H4541	PG319-TGX	złoty	0,9 mm	szt.

OLÓWEK PRO DLA KAŻDEGO

SERIA PG300



GUMKI

Pentel

GUMKI OŁÓWKOWE PENTEL HI-POLYMER

- doskonale wycierają ołówki nie naruszając struktury papieru
- nie zawierają szkodliwych substancji, takich jak metale ciężkie, lateks i ftalany
- wykonane z Hexamoll® DINCH we współpracy z firmą BASF
- są bezpieczne dla dzieci

KOD OSAA	KOD DOSTAWCY	RODZAJ	WYMIARY	JEDN. SPRZED.
H1779	ZEH03	mini	35 x 16 x 11,5 mm	szt.
H1780	ZEH05	mała	43 x 17,4 x 11,7 mm	szt.
H1781	ZEH10	średnia	65 x 24,2 x 12,4 mm	szt.
H1760	ZEH-20	duża	73,8 x 32,2 x 14 mm	szt.
H1761	ZEH-99	jumbo	108 x 47 x 20 mm	szt.

Pentel

GUMKA OŁÓWKOWA PENTEL ZEAH06AT

- czarna, pozostawia zdecydowanie mniej ściek niż tradycyjne gumki, przy czym wystarcza na dłużej
- nie narusza struktury papieru
- wymiary: 43,4 x 17,4 x 11,8 mm

KOD OSAA	KOD DOSTAWCY	JEDN. SPRZED.
H2871	ZEAH06AT	szt.

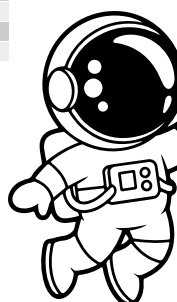

Zanim wynaleziono współczesne gumki, do usuwania śladów grafitu z papieru używano miękkiego, białego chleba pozbawionego skórki.



Pentel

GUMKA OŁÓWKOWA PENTEL SLIM EZEE02

- gumka o cienkim, smukłym korpusie, który ułatwia precyzyjne wyczyszczenie
- wygodna w manewrowaniu, elastyczna i miękka
- działa bez potrzeby mocnego dociskania
- nie narusza struktury papieru, pozostawia dokumenty w doskonałym stanie
- wymiary: 65 x 18 x 6 mm

KOD OSAA	KOD DOSTAWCY	JEDN. SPRZED.
H3672	EZEE02E	szt.



Pentel

GUMKA OŁÓWKOWA WYSUWANA PENTEL CLIC ERASER ZE80

- idealna do szkiców, rysunków technicznych i codziennego użytku
- skutecznie usuwa grafit, nie niszcząc papieru
- wysuwana obudowa – wygodne użytkowanie i ochrona przed zabrudzeniem
- bez wysiłku – łatwo ściera, pozostawiając czysty arkusz
- bez zabrudzeń – minimalizuje osad i nie pozostawia smug
- ergonomiczna i wygodna – poręczny kształt, idealny do każdej dłoni
- nie zawiera lateksu oraz PVC

KOD OSAA	KOD DOSTAWCY	KOLOR OBUDOWY	JEDN. SPRZED.
H6420	ZE80-W	biały	szt.
H6421	ZE80-A	czarny	szt.
H2485	ZE80-P	różowy	szt.
H6483	ZE80-K	seledynowy	szt.





GUMKA AUTOMATYCZNA TETIS GE010-M

- gumka w obudowie z tworzywa sztucznego
- prostokątny kształt zapewnia precyzyjne korygowanie nie niszcząc ścieranych powierzchni
- mechanizm suwaka reguluje wysunięcie gumki
- produkt nie zawiera PVC
- pakowany w display po 20 szt.

KOD OSAA	KOD DOSTAWCY	JEDN. SPRZED.
SZ2802	GE010-M	szt.



GUMKA OŁÓWKOWA ASTRA MYSZKA

- o ergonomicznym kształcie, który idealnie dopasowuje się do dłoni
- super miękka i wydajna
- nie narusza struktury papieru

KOD OSAA	KOD DOSTAWCY	JEDN. SPRZED.
H5906	403118003	szt.



ACADEMY

GUMKA OŁÓWKOWA INTERDRUK ACADEMY

- gumka do ścierania z łatwością usuwa nawet najtwardsze ślady ołówka
- sprawdzi się zarówno w przedszkolu, szkole jak i w biurze
- wykonane z najwyższej jakości materiału

KOD OSAA	KOD DOSTAWCY	ROZMIAR	JEDN. SPRZED.
H6191	IGUMSACA	S	szt.
H6192	IGUMMACA	M	szt.



BEBE

GUMKO-TEMPERÓWKA INTERDRUK BEBE

- gumka i temperówka w jednym
- temperówka z podwójnym, stalowym ostrzem dla dwóch grubości kredek umożliwiająca zaostrenie ołówków i kredek o standardowej, jak i większej średnicy
- wyposażona w wygodne, zamykane wieko i pojemnik na ścinki, który umożliwiłaby bezproblemowe naostwienie, kiedy w pobliżu nie ma śmietnika
- dostępna w 4 wzorach z podobiznami zwierzątek z serii BEBE (wysyłane losowo)

KOD OSAA	KOD DOSTAWCY	JEDN. SPRZED.
H6215	IGUTEMBBK	szt.



TEMPERÓWKI



TEMPERÓWKA ASTRA WAVE Z DWOMA OTWORAMI

- posiada dwa otwory różnej wielkości oraz pojemny zbiorniczek
- występuje w trzech wariantach kolorystycznych lub 4 pastelowych (wysyłane losowo)
- posiada ostrze stopowe świetnej jakości, dzięki czemu temperowanie to czysta przyjemność

KOD OSAA	KOD DOSTAWCY	KOLOR	JEDN. SPRZED.
H5907	404118001	mix 3 kol.	szt.
H5908	404120002	mix 4 kol. pastelowych	szt.



TEMPERÓWKA ASTRA JUMBO

- posiada trzy otwory różnej wielkości oraz pojemny zbiorniczek
- występuje w trzech wariantach kolorystycznych
- dzięki stopowemu ostrzu temperowanie nigdy nie było tak proste i przyjemne

KOD OSAA	KOD DOSTAWCY	JEDN. SPRZED.
H5910	404118005	szt.



TEMPERÓWKA ASTRA ORION

- posiada dwa otwory różnej wielkości oraz pojemny zbiorniczek
- występuje w trzech wariantach kolorystycznych
- dzięki stopowemu ostrzu temperowanie nigdy nie było tak proste i przyjemne

KOD OSAA	KOD DOSTAWCY	JEDN. SPRZED.
H5909	404118003	szt.



TEMPERÓWKA TETIS KV400

- temperówka o ergonomicznym kształcie z dwoma otworami różnej średnicy (11 mm, 8 mm)
- wyposażona w stalowe ostrze oraz transparentny pojemnik na ścinki
- opakowanie: display 12 sztuk

KOD OSAA	KOD DOSTAWCY	JEDN. SPRZED.
SZ0944	KV400-M	szt.



strigo

TEMPERÓWKA AUTOMATYCZNA STRIGO

- na 2 grubości ołówków lub kredek
- wytrzymałe i solidne ostrza z łatwością naostrzą każdy rodzaj kredek i ołówków
- przed przypadkowym skaleczeniem palca chroni przycisk zabezpieczający większy otwór temperówki

KOD OSAA	KOD DOSTAWCY	KOLOR OBUDOWY	JEDN. SPRZED.
H4599	SSC100	biało-czarny	szt.
H4600	SSC099	biało-niebieski	szt.
H6422	SSC345	biało-różowy	szt.
H6423	SSC346	biało-zielony	szt.
H6424	SSC347	biało-zielony jasny	szt.



EAGLE

TEMPERÓWKA AUTOMATYCZNA EAGLE EG-5161USB

- bezpieczny dla dzieci przełącznik rozmiaru ołówka
- trwały mechanizm z dwoma wysokiej jakości ostrzami ze stali węglowej
- wymienne ostrza
- na baterie AA (4 szt., nie dołączono) oraz kabel USB (w zestawie)
- 2 dodatkowe ostrza gratis
- stabilna podstawa
- 3 lata gwarancji
- instrukcja obsługi

KOD OSAA	KOD DOSTAWCY	KOLOR OBUDOWY	JEDN. SPRZED.
H4025	130-1851	czarny	szt.
H5502	130-1917	fioletowy	szt.
H5503	130-1918	niebieski	szt.
H5504	130-1916	różowy	szt.



CIENKOPISY

Pentel

CIENKOPISY PENTEL POINTLINER S20P

- precyzyjne cienkopisy z tuszem pigmentowym odpornym na wodę oraz blaknięcie - ISO 14145-2:1998
- idealne do rysowania, pisania, szkicowania
- bardzo wytrzymała końcówka, długa linia pisania
- mogą być używane z akwarelami i innymi tuszami wodnymi

KOD OSAA	KOD DOSTAWCY	KOLOR	GR. LINII	JEDN. SPRZED.
H5429	S20P-03A	czarny	0,03 mm	szt.
H3334	S20P-05A	czarny	0,05 mm	szt.
H3335	S20P-1A	czarny	0,1 mm	szt.
H5430	S20P-2A	czarny	0,2 mm	szt.
H3336	S20P-3A	czarny	0,3 mm	szt.
H5431	S20P-4A	czarny	0,4 mm	szt.
H3337	S20P-5A	czarny	0,5 mm	szt.
H5432	S20P-5SG	miedziany	0,5 mm	szt.
H5433	S20P-5SP	sepia	0,5 mm	szt.
H5434	S20P-5N	szary	0,5 mm	szt.
H5338	S20P-8A	czarny	0,8 mm	szt.
H5435	S20P-10A	czarny	1,0 mm	szt.
H5436	S20P-C20A	czarny	2,0 mm	szt.
H5437	S20P-C30A	czarny	3,0 mm	szt.
H3339	S20P-ST5PL	czarny	mix	op. - 5 szt.
H5501	S20P-ST12PL	mix	mix	op. - 12 szt.



Skupienie się na detalach podczas rysowania obniża poziom stresu i pomaga w relaksacji.

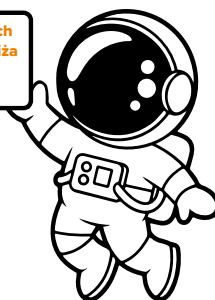

Pentel

CIENKOPISY PENTEL POINTLINER COLOUR S40

- cienkopisy z cienką końcówką z tuszem na bazie wody
- do precyzyjnego pisania, rysowania i szkicowania
- dzięki wyjątkowej jakości cieszą się uznaniem przez ekspertów w dziedzinie grafiki i technologii oraz w sektorze edukacji, są popularne również wśród artystów, zarówno profesjonalnych, jak i amatorów
- dostępne w 24 kolorach i w zestawach 4/6/12/24 sztukowych
- grubość linii pisania: 0,4 mm



KOD OSAA	KOD DOSTAWCY	KOLOR	JEDN. SPRZED.
H6141	S40-S	biełkityny	szt.
H6142	S40-E4	brązowo-żółty	szt.
H6143	S40-E3	brązowy	szt.
H6144	S40-A	czarny	szt.
H6145	S40-B	czerwonawy	szt.
H6146	S40-V	fioletowy	szt.
H6147	S40-V4	fukcja	szt.
H6148	S40-V2	lawendowy	szt.
H6149	S40-V3	liliowy	szt.
H6150	S40-K2	limonkowy	szt.
H6151	S40-S2	morski	szt.
H6152	S40-C	niebieski	szt.
H6153	S40-E	orzechowy	szt.
H6154	S40-F	pomarańczowy	szt.
H6155	S40-F3	pomarańczowy jasny	szt.
H6156	S40-P	różowy	szt.
H6157	S40-P2	różowy jasny	szt.
H6158	S40-N	szary	szt.
H6159	S40-D4	szmaragdowy	szt.
H6160	S40-S3	turkusowy	szt.
H6161	S40-D	zielony	szt.
H6162	S40-K	zielony butelkowy	szt.
H6163	S40-G	żółty	szt.
H6164	S40-Y	żółty ciemny	szt.
H6351	S40-ST4PL	mix 4 kol.	op. - 4 szt.
H6352	S40-ST6PL	mix 6 kol.	op. - 6 szt.
H6353	S40-ST12PL	mix 12 kol.	op. - 12 szt.
H6354	S40-ST24PL	mix 24 kol.	op. - 24 szt.

uni

MITSUBISHI PENCIL

ZESTAWY CIENKOPIŚÓW KREŚLARSKICH UNI PIN-200

- Zestawy z różnymi grubościami i rodzajami końcówek:
- H6058 – Fine Line: 0,03 mm, 0,1 mm, 0,3 mm, 0,5 mm, 0,7 mm, 0,9 mm, 1,2 mm, pędzelek
- H6059 – Fine Line: 0,05 mm, 0,2 mm, 0,4 mm, 0,6 mm, 0,8 mm, 1,0 mm, 1,2 mm, pędzelek
- H6060 – Fine Line: 0,1 mm, 0,3 mm, 0,5 mm, 0,7 mm, 0,9 mm
- H6061 – Fine Line: 0,2 mm, 0,4 mm, 0,6 mm, 0,8 mm, 1,0 mm
- H6062 – Lettering: 0,8 mm, pędzelek czarny, pędzelek ciemnoszary, pędzelek jasnoszary, pędzelek sepia
- H6063 – Calligraphy: 0,1 mm, 0,5 mm, końcówka ścięta: 1,0 mm, 2,0 mm, 3,0 mm
- H6064 – Sketching: 0,4 mm, 0,9 mm, 1,2 mm, pędzelek, pędzelek Extra fine
- H6065 – Brush Art: pędzelek Extra Fine czarny, pędzelek czarny, pędzelek ciemnoszary, pędzelek jasnoszary, pędzelek sepia
- H6066 – Comics: 0,7 mm, 1,0 mm, pędzelek, pędzelek ciemnoszary, pędzelek jasnoszary
- H6067 – Manga Shoyo: 0,03 mm, 0,1 mm, 0,5 mm, pędzelek Extra fine, pędzelek ciemnoszary
- H6068 – Manga Shonen: 0,05 mm, 0,3 mm, 0,8 mm, 1,2 mm, pędzelek
- H6069 – Tatoo Art: 0,1 mm, 0,2 mm, 0,7 mm, pędzelek, końcówka ścięta: 3,0 mm



KOD OSAA	KOD DOSTAWCY	KOLOR	RODZAJ	JEDN. SPRZED.
H6058	PIN 200, ZESTAW 8 SZT_003-12	czarny	Fine Line 0,03 mm – 1,2 mm	op. - 8 szt.
H6059	PIN 200, ZESTAW 8 SZT_005-12	czarny	Fine Line 0,05 mm – 1,2 mm	op. - 8 szt.
H6060	PIN 200, ZESTAW 5 SZT_01-0,9	czarny	Fine Line 0,1 mm – 0,9 mm	op. - 5 szt.
H6061	PIN 200, ZESTAW 5 SZT_0,2-1,0	czarny	Fine Line 0,2 mm – 1,0 mm	op. - 5 szt.
H6062	PIN 200, ZESTAW 5 SZT_LETTERING	mix	Lettering	op. - 5 szt.
H6063	PIN 200, ZESTAW 5 SZT_CALLIGRAPHY	czarny	Calligraphy	op. - 5 szt.
H6064	PIN 200, ZESTAW 5 SZT_SKETCHING	mix	Sketching	op. - 5 szt.
H6065	PIN 200, ZESTAW 5 SZT_BRUSH_ART	mix	Brush Art	op. - 5 szt.
H6066	PIN 200, ZESTAW 5 SZT_COMICS	mix	Comics	op. - 5 szt.
H6067	PIN 200, ZESTAW 5 SZT_MANGA_SHOJO	mix	Manga Shoyo	op. - 5 szt.
H6068	PIN 200, ZESTAW 5 SZT_MANGA_SHONEN	czarny	Manga Shonen	op. - 5 szt.
H6069	PIN 200, ZESTAW 5 SZT_TATTOO_ART	czarny	Tattoo Art	op. - 5 szt.

CIENKOPISY INTERDRUK ACADEMY

- trójkątny profil
- grubość linii pisania: 0,7 mm
- idealne do pisania, podkreślania i kolorowania
- blokada zapobiegająca wciśnięciu końcówki

KOD OSAA	KOD DOSTAWCY	KOLOR	JEDN. SPRZED.
H6425	ICIEACA	mix 6 kol.	op. - 6 szt.
H6426	ICIEPASACA	mix 6 kol. pastelowych	op. - 6 szt.



ZAKREŚLACZ INTERDRUK ACADEMY

- trójkątny profil, matowe wykończenie
- w praktycznym etui
- ścięta końcówka o szerokości do 3 mm
- intensywne neonowe kolory: żółty, pomarańczowy, różowy i zielony
- pastelowe kolory: żółty, fioletowy, różowy i zielony

KOD OSAA	KOD DOSTAWCY	KOLOR	JEDN. SPRZED.
H6193	IZAKNEOACA4	mix 4 kol. neonowych	op. - 4 szt.
H6194	IZAKPASACA4	mix 4 kol. pastelowych	op. - 4 szt.



ZAKREŚLACZE

ZAKREŚLACZ PENTEL ILLUMINA SL60

- jaskrawy tusz na bazie wody
- do każdego rodzaju papieru
- bardzo wytrzymała końcówka, nie odształca się
- grubość końcówki: 5,0 mm, grubość linii pisania: 1,0 – 5,0 mm
- długość linii pisania: 180 m
- dostępny również w 4-sztukowych zestawach

KOD OSAA	KOD DOSTAWCY	KOLOR	JEDN. SPRZED.
H3561	SL60F-F	pomarańczowy	szt.
H3564	SL60P-P	różowy	szt.
H3563	SL60K-K	seledynowy	szt.
H3562	SL60G-G	żółty	szt.
H3565	SL60-ST4FGKPL	mix 4 kol.	op. - 4 szt.



MARKERY

MARKER AKRYLOWY FIORELLO GR-1106

- szybko schnący tusz na bazie wody
- kryjące, intensywne kolory
- przeznaczone do wielu powierzchni, jak karton, drewno, ceramika, tynk, tkanina, skóra
- można ozdabiać nimi torebki, buty, pokrowce na telefon, kamienie i inne - dla artystów i amatorów
- kolor złoty i srebrny w zestawie
- grubość linii pisania: 2 mm
- zgodne z wymaganiami Unii Europejskiej

KOD OSAA	KOD DOSTAWCY	KOLOR	JEDN. SPRZED.
H4946	160-2262	mix 12 kol.	op. - 12 szt.



POSCA

MARKERY

Z WODNYM TUSZEM PIGMENTOWYM
SZEROKI WYBÓR KOŃCÓWEK I KOLORÓW

TWÓRZ BEZ OGRANICZEŃ



NOWOŚĆ!

WIELE ZASTOSOWAŃ

TKANINY



Wszystkie typy tkanin

Przeprasuj tkaninę na lewej stronie, nie używając pary

PORCELANA



Ceramika i porcelana

Wypiecz w piekarniku przez 30 minut w 120°C lub utrwal werniksem

DREWNO



Drewno, bambus, korek

Zabezpiecz warstwą werniksu w sprayu

METAL



Wszystkie typy metalu

Zabezpiecz 2-3 warstwami werniksu w sprayu

KOD OSAA	KOD DOSTAWCY	KOLOR	JEDN. SPRZED.
H3130	UNPC5M/BI	biały	szt.
H3131	UNPC5M/CA	czarny	szt.
H3132	UNPC5M/CE	czerwony	szt.
H5678	UNPC5M/JNI	jasnoniebieski	szt.
H5677	UNPC5M/NI	niebieski	szt.
H5684	UNPC5M/RO	różowy	szt.
H3134	UNPC5M/SR	srebrny	szt.
H3135	UNPC5M/ZI	zielony	szt.
H3133	UNPC5M/ZL	złoty	szt.
H5696	UNPC5M/ZO	zółty	szt.
H6173	POSCA_POP_ETUL_MIX_20	mix 20 kol. POP	op. - 20 szt.
H6174	POSCA_GROOVY_ETUL_MIX_20	mix 20 kol. GROOVY	op. - 20 szt.

PAPIER



Wszelkie typy papieru - od kalki kreślarskiej do papieru foto

Zabezpiecz warstwą werniksu w sprayu

SZKŁO



Szkló przezroczyste, nieprzezroczyste, barwione oraz lustro

Wypiecz w piekarniku przez 45 minut w 160°C

MINERAŁY



Glina, masy modelarskie, kamienie, porowate skały, cement i ich pochodne

Pokryj rysunek werniksem w sprayu lub wypiecz w piekarniku w 220°C

TWORZYWA SZTUCZNE



Wszelkiego rodzaju tworzywa sztuczne i ich pochodne

Pozwól farbie wyschnąć i utrwal werniksem w sprayu

Pentel

MARKERY PERMANENTNE / FOLIOPISY PENTEL NFS410, NF450 I NM470

- do oznaczania rozmaitych powierzchni - idealne do folii, metalu, szkła, plastiku, gumy, grubego papieru i drewna
- nie zawierają substancji trujących - ksylenu i toluenu
- wysokiej jakości wodoodporny, nieblaknący tusz
- wytrzymała, precyzyjna, fibrowa końcówka

NFS410

- grubość końcówki: 0,64 mm, grubość linii pisania: 0,4 mm, długość linii pisania: 730 m

NF450

- grubość końcówki: 1,6 mm, grubość linii pisania: 0,6 mm, długość linii pisania: 690 m

NM470

- grubość końcówki: 2,4 mm, grubość linii pisania: 1,0 mm, długość linii pisania: 350 m

KOD OSAA	KOD DOSTAWCY	MODEL	KOLOR	JEDN. SPRZED.
H6086	NFS410-A	NFS410	czarny	szt.
H6087	NFS410-B	NFS410	czerwony	szt.
H6088	NFS410-C	NFS410	niebieski	szt.
H6089	NFS410-D	NFS410	zielony	szt.
H4684	NF450-A	NF450	czarny	szt.
H4685	NF450-B	NF450	czerwony	szt.
H4686	NF450-C	NF450	niebieski	szt.
H4687	NF450-D	NF450	zielony	szt.
H6090	NM470-A	NM470	czarny	szt.
H6091	NM470-B	NM470	czerwony	szt.
H6092	NM470-C	NM470	niebieski	szt.
H6093	NM470-D	NM470	zielony	szt.



W OPAKOWANIU ZBORCZYM



MARKERY PERMANENTNE PILOT SCA-100 I SCA-400

- wyraziste, intensywne kolory
- szybko schnący i wodoodporny tusz - nie rozmazuje się i jest odporny na działanie światła
- odporność na wysychanie - markery pozostają gotowe do użycia nawet do 24 godzin bez skuwki
- wytrzymała końcówka fibrowa

SCA-100

- okrągła końcówka, grubość linii pisania: 1 mm, średnica końcówki: 4,5 mm

SCA-400

- ścięta końcówka, grubość linii pisania: 1,5 - 4,0 mm, średnica końcówki: 4,5 mm

KOD OSAA	KOD DOSTAWCY	MODEL	KOLOR	JEDN. SPRZED.
H3249	PISCA-100-B	SCA-100	czarny	szt.
H3250	PISCA-100-R	SCA-100	czerwony	szt.
H3251	PISCA-100-L	SCA-100	niebieski	szt.
H3252	PISCA-100-G	SCA-100	zielony	szt.
H3253	PISCA-400-B	SCA-400	czarny	szt.
H3254	PISCA-400-R	SCA-400	czerwony	szt.
H3255	PISCA-400-L	SCA-400	niebieski	szt.
H3256	PISCA-400-G	SCA-400	zielony	szt.



W OPAKOWANIU ZBORCZYM



Edukacja jest najpotężniejszą bronią, której możesz użyć, aby zmienić świat* – N. Mandela.

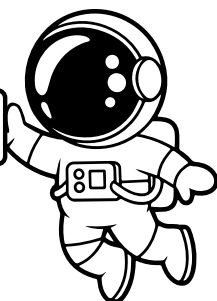

OSAA

Pentel

MARKERY PERMANENTNE PENTEL N850 I N860

- idealne do pisania po: metalu, szkle, plastiku, gumie, grubym papierze, kartonie, drewnie

N850 - okrągła końcówka o grubości: 4,5 mm, grubość linii pisania: 1,5 mm, długość linii pisania: 780 m

N860 - ścięta końcówka o grubości: 4,5 mm, grubość linii pisania: 1,2 - 4,5 mm, długość linii pisania: 580 m

KOD OSAA	KOD DOSTAWCY	MODEL	KOLOR	JEDN. SPRZED.
H1786	N850-AE	N850	czarny	szt.
H1787	N850-BE	N850	czerwony	szt.
H1788	N850-CE	N850	niebieski	szt.
H1789	N850-DE	N850	zielony	szt.
H1790	N860-AE	N860	czarny	szt.
H1791	N860-BE	N860	czerwony	szt.
H1792	N860-CE	N860	niebieski	szt.
H1793	N860-DE	N860	zielony	szt.



Pentel

MARKER SUCHOŚCIERALNY PENTEL MW85

- cechuje się wysoką jakością potwierdzoną certyfikatem ISO 9001
- łatwościerny, szybko schnący tusz na bazie alkoholu, który nie pozostawia trwałych śladów na tablicy
- okrągła końcówka o długości linii pisania: 250 m i grubości: 1,9 mm
- dostępne również w kompletach 4 - sztukowych w kolorach: czarny, czerwony, niebieski, zielony

KOD OSAA	KOD DOSTAWCY	KOLOR	JEDN. SPRZED.
H2555	MW85-AE	czarny	szt.
H2556	MW85-BE	czerwony	szt.
H2557	MW85-CE	niebieski	szt.
H2558	MW85-DE	zielony	szt.
H1794	MW85-WA4ABCDPL	mix 4 kol. w etui	op. - 4 szt.



Pentel

MARKERY SUCHOŚCIERALNE PENTEL MAXIFLO MWL5S I MWL5M

- 3-4 krotnie dłuższa linia pisania niż w tradycyjnym markerze
- bardzo wytrzymała i odporna na zasychanie końcówka
- nie zawierają substancji trujących - ksylenu, toluenu oraz polichlorku winylu

MWL5S

- produkt jest wykonany w 38% z materiałów przetworzonych
- grubość końcówki: 4,0 mm, grubość linii pisania: 1,1 - 2,2 mm, długość linii pisania: 1200 m

MWL5M

- produkt jest wykonany w 50% z materiałów przetworzonych
- grubość końcówki: 6,0 mm, grubość linii pisania: 2,0 - 2,5 mm, długość linii pisania: 1100 m

KOD OSAA	KOD DOSTAWCY	MODEL	KOLOR	JEDN. SPRZED.
H3159	MWL5S-A	MWL5S	czarny	szt.
H3160	MWL5S-B	MWL5S	czerwony	szt.
H3162	MWL5S-C	MWL5S	niebieski	szt.
H3164	MWL5S-D	MWL5S	zielony	szt.
H2750	MWL5S-ST4ABCDPL	MWL5S	mix 4 kol. z gąbką	kpl. - 5 szt.
H3017	MWL5M-ST4ABCDPL	MWL5M	mix 4 kol. z gąbką	kpl. - 5 szt.



tetis

MARKERY SUCHOŚCIERALNE TETIS KS110-M3

- komplet 3 markerów suchościeralnych (czarny, czerwony, niebieski) ze ściereczką magnetyczną
- trójkątny kształt markerów
- końcówka stożkowa
- grubość linii pisania: 3 mm

KOD OSAA	KOD DOSTAWCY	JEDN. SPRZED.
H6427	KS110-M3	kpl. - 4 szt.



OSAA

ZESZYTY



ACADEMY

KOLEKCJA INTERDRUK ACADEMY

- zaokrąglone rogi, w środku grube i supergładkie kartki ze specjalnego papieru 90 g/m², dzięki którym długopis nie przebijie na drugą stronę
- okładka pokryta miłą w dotyku folią soft touch oraz lakierem wybiórczym
- dostępne w dwóch tonacjach kolorystycznych: pastelowej i stonowanej

KOD OSAA	KOD DOSTAWCY	RODZAJ	FORMAT	IL. KARTEK	LINIATURA	JEDN. SPRZED.
G3104	BRA6#ACADE	brulion	A6	96	kratka	szt.
G3105	BRA5#ACADE	brulion	A5	96	kratka	szt.
G3106	ZE32#ACADE	zeszyt	A5	32	kratka	szt.
G3107	ZE32#ACADE	zeszyt	A5	32	linia	szt.
G3108	ZE60#ACADE	zeszyt	A5	60	kratka	szt.
G3109	ZE60#ACADE	zeszyt	A5	60	linia	szt.
G3110	ZE4460#ACADE	zeszyt	A4	60	kratka	szt.
G3111	ZE60#ACADEP	zeszyt w pastelowej okładce	A5	60	kratka	szt.
G3112	ZE60#ACADEP	zeszyt w pastelowej okładce	A5	60	linia	szt.
G3113	ZE4460#ACADEP	zeszyt w pastelowej okładce	A4	60	kratka	szt.



Super Smooth
90 g/m²



ACADEMY

ZESZYTY PRZEDMIOTOWE INTERDRUK ACADEMY

- zaokrąglone rogi, w środku grube i supergładkie kartki ze specjalnego papieru 90 g/m², dzięki którym długopis nie przebijie na drugą stronę
- elegancka strona adresowa
- mocna, lakierowana okładka

KOD OSAA	KOD DOSTAWCY	RODZAJ	FORMAT	IL. KARTEK	LINIATURA	JEDN. SPRZED.
G3114	ZE60#ANGACA	j. angielski	A5	60	kratka	szt.
G3115	ZE60#POLACA	j. polski	A5	60	linia	szt.
G3116	ZE60#HISACA	historia	A5	60	kratka	szt.
G3117	ZE60#MATACA	matematyka	A5	60	kratka	szt.
G3118	ZE60#NFACA	informatyka	A5	60	kratka	szt.
G3119	ZE60#BIOACA	biologia	A5	60	kratka	szt.
G3120	ZE60#GEOACA	geografia	A5	60	kratka	szt.
G3121	ZE60#CHEACA	chemia	A5	60	kratka	szt.
G3122	ZE60#FIZACA	fizyka	A5	60	kratka	szt.



Super Smooth
90 g/m²



ZESZYTY HERLITZ ECO PP COLORS

- okładki powstały z materiałów pochodzących z recyklingu
- zeszyty te nadają się ponownie do recyklingu
- wewnątrz zeszytów składa się z wysokiej jakości papieru, który zapewni komfort pisania i doskonałą jakość notatek

KOD OSAA	KOD DOSTAWCY	RODZAJ	FORMAT	IL. KARTEK	LINIATURA	JEDN. SPRZED.
G3096	400198030	Ocean	A5	32	kratka	szt.
G3097	400197971	Ocean	A5	60	kratka	szt.
G3098	400198133	Ocean	B5	60	kratka	szt.
G3099	400198130	Ocean	A4	60	kratka	szt.
G3100	400198031	Pastel	A5	32	kratka	szt.
G3101	400197972	Pastel	A5	60	kratka	szt.
G3102	400198134	Pastel	A4	60	kratka	szt.
G3103	400198131	Pastel	A5	60	kratka	szt.



10
W OPAKOWANIU
ZBIORCZYM

OKŁADKI



ZESTAWY OKŁADEK BIURFOL

- uniwersalne komplety dopasowane do najpopularniejszych formatów darmowych podręczników dopuszczonych do użytku przez MEN
- zestaw dla klas I-III zawiera: 4 szt. okładek regulowanych E5, 4 szt. okładek samoprzylepnych S4 oraz w gratisie 2 szt. okładek zeszytowych A5
- zestaw dla klas IV-VI zawiera: po 2 szt. okładek regulowanych E7, S5, Z5, 2 szt. okładek samoprzylepnych S4 oraz w gratisie 2 szt. okładek zeszytowych A5
- zestaw dla klas VII-VIII zawiera: po 2 szt. okładek regulowanych E6, S5, A4, 2 szt. okładek samoprzylepnych S4 oraz w gratisie 2 szt. okładek zeszytowych A5

KOD OSAA	KOD DOSTAWCY	RODZAJ	JEDN. SPRZED.
G3147	OZ-74	dla klas I-III	kpl. - 10 szt.
G3148	OZ-75	dla klas IV-VI	kpl. - 10 szt.
G3149	OZ-76	dla klas VII-VIII	kpl. - 10 szt.



KARTONY OZDOBNE, DYPLOMY



KARTONY OZDOBNE GALERIA PAPIERU

- kartony do druku zaproszeń, dyplomów, wizytówek, kartek okolicznościowych
- przeznaczone do drukarek atramentowych, karton Gładki i Millenium - do drukarek atramentowych i laserowych
- format: A4



DYPLOMY GALERIA PAPIERU

- papier 170 g/m² do wydruku certyfikatów, dyplomów, podziękowań
- przeznaczony do drukarek atramentowych i laserowych
- format: A4

KOD OSAA	KOD DOSTAWCY	RODZAJ	JEDN. SPRZED.
E1513	210417	Arnika	op. - 25 ark.
E0752	218317	Biret N	op. - 25 ark.
E1511	210317	Chaber	op. - 25 ark.
E0794	216017	Elementarz	op. - 25 ark.
E0796	217417	Kobalt	op. - 25 ark.
E1836	210517	Papirus	op. - 25 ark.
E2552	215917	Szkoła	op. - 25 ark.

KOD OSAA	KOD DOSTAWCY	TYP	KOLOR	GRAMATURA	JEDN. SPRZED.
E2076	200751	Millenium	diamentowa biel	250 g/m ²	op. - 20 ark.
E2035	200703	Millenium	biały	220 g/m ²	op. - 20 ark.
E2072	200702	Millenium	kremowy	220 g/m ²	op. - 20 ark.
E2136	202821	Gładki	biały	160 g/m ²	op. - 50 ark.
E2137	202822	Gładki	kremowy	160 g/m ²	op. - 50 ark.
E2042	202801	Gładki	biały	250 g/m ²	op. - 20 ark.
E2052	202802	Gładki	kremowy	250 g/m ²	op. - 20 ark.
E0602	202121	Płótno	biały	240 g/m ²	op. - 20 ark.
E0603	202122	Płótno	kremowy	240 g/m ²	op. - 20 ark.
E2138	204801	Sawanna	biały	200 g/m ²	op. - 20 ark.
E2139	204802	Sawanna	kremowy	200 g/m ²	op. - 20 ark.
E2522	204101	Sukno	biały	180 g/m ²	op. - 20 ark.
E2523	204102	Sukno	kremowy	180 g/m ²	op. - 20 ark.



KARTONY KOLOROWE

TYPOGRAF

KARTONY KOLOROWE TYPOGRAF

Kolekcja kolorowych kartonów offsetowych barwionych w masie. Wysokiej jakości produkt charakteryzujący się wyjątkowymi kolorami i doskonałymi rezultatami zadruku.

Zastosowanie:

- pocztówki, kartki
- okładki
- pudełka, dyplomy, zaproszenia
- materiały promocyjne, katalogi, foldery, prospekty, plakaty, albumy, karty menu, zawieszki
- format: B2 (500 x 700 mm), B1 (700 x 1000 mm)
- opakowanie: 20 arkuszy
- kolor biały o gramaturze: 250 g/m², kolorowe arkusze: 230 g/m²

Sztuka rozwija wyobraźnię,
kreatywność i wrażliwość.

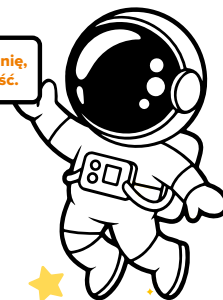

KOD OSAA	KOD DOSTAWCY	KOLOR	FORMAT	JEDN. SPRZED.
E1900	74040	biały	B1	ark.
E2023	74058	ecru	B1	ark.
E1906	74046	żółty jasny	B1	ark.
E1905	74045	żółty	B1	ark.
E2065	74066	złoty	B1	ark.
E1902	74042	błękitny	B1	ark.
E1903	74043	niebieski	B1	ark.
E2024	74057	niebieski ciemny	B1	ark.
E1909	74049	seledynowy	B1	ark.
E1908	74048	zielony jasny	B1	ark.
E1910	74050	zielony	B1	ark.
E2025	74059	zielony ciemny	B1	ark.
E1901	74041	pomarańczowy jasny	B1	ark.
E1911	74051	pomarańczowy	B1	ark.
E1912	74052	różowy jasny	B1	ark.
E1913	74053	różowy	B1	ark.
E1914	74054	czerwony	B1	ark.
E2026	74060	bordowy	B1	ark.
E2576	74062	fioletowy	B1	ark.
E2577	74063	fioletowy ciemny	B1	ark.
E2027	74061	brązowy	B1	ark.
E2067	74067	srebrny	B1	ark.
E1907	74047	szary	B1	ark.
E1916	74056	czarny	B1	ark.

KOD OSAA	KOD DOSTAWCY	KOLOR	FORMAT	JEDN. SPRZED.
E2002	74240	biały	B2	ark.
E2003	74258	ecru	B2	ark.
E2005	74246	żółty jasny	B2	ark.
E2006	74245	żółty	B2	ark.
E2649	74266	złoty	B2	ark.
E2007	74242	błękitny	B2	ark.
E2008	74243	niebieski	B2	ark.
E2009	74257	niebieski ciemny	B2	ark.
E2011	74249	seledynowy	B2	ark.
E2010	74248	zielony jasny	B2	ark.
E2012	74250	zielony	B2	ark.
E2013	74259	zielony ciemny	B2	ark.
E2014	74241	pomarańczowy jasny	B2	ark.
E2015	74251	pomarańczowy	B2	ark.
E2016	74252	różowy jasny	B2	ark.
E2573	74253	różowy	B2	ark.
E2018	74254	czerwony	B2	ark.
E2019	74260	bordowy	B2	ark.
E2574	74262	fioletowy	B2	ark.
E2575	74263	fioletowy ciemny	B2	ark.
E2020	74261	brązowy	B2	ark.
E2648	74267	srebrny	B2	ark.
E2021	74247	szary	B2	ark.
E2022	74256	czarny	B2	ark.



PAPIERY KOLOROWE

TYPOGRAF

PAPIER KOLOROWY KSERO TYPOGRAF

- kolorowy papier ksero w formacie A4 lub A3
- przeznaczony do każdego typu drukarek
- idealny do zrealizowania każdego pomysłu!



KOD OSAA	KOD DOSTAWCY	FORMAT	KOLOR	GRAMATURA	JEDN. SPRZED.
E0814	74070	A4	czarny	80 g/m ²	op. - 50 ark.
E2610	74011	A4	czerwony	80 g/m ²	op. - 50 ark.
E2611	74008	A4	fioletowy	80 g/m ²	op. - 50 ark.
E2616	74002	A4	łososiowy	80 g/m ²	op. - 50 ark.
E2617	74014	A4	niebieski	80 g/m ²	op. - 50 ark.
E2608	74015	A4	niebieski ciemny	80 g/m ²	op. - 50 ark.
E2612	74006	A4	niebieski jasny	80 g/m ²	op. - 50 ark.
E2618	74007	A4	pomarańczowy	80 g/m ²	op. - 50 ark.
E2619	74004	A4	różowy	80 g/m ²	op. - 50 ark.
E2613	74003	A4	różowy jasny	80 g/m ²	op. - 50 ark.
E2620	74009	A4	szary	80 g/m ²	op. - 50 ark.
E2621	74012	A4	zielony	80 g/m ²	op. - 50 ark.
E2609	74013	A4	zielony ciemny	80 g/m ²	op. - 50 ark.
E2614	74005	A4	zielony jasny	80 g/m ²	op. - 50 ark.
E2622	74010	A4	złoty	80 g/m ²	op. - 50 ark.
E2615	74001	A4	złoty jasny	80 g/m ²	op. - 50 ark.
E1217	74033	A4	mix 4 kol. neonowych	80 g/m ²	op. - 100 ark.
E1216	74032	A4	mix 5 kol. intensywnych	80 g/m ²	op. - 100 ark.
E1214	74030	A4	mix 5 kol. mieszanych	80 g/m ²	op. - 100 ark.
E1215	74031	A4	mix 5 kol. pastelowych	80 g/m ²	op. - 100 ark.
E0798	74071	A4	czarny	160 g/m ²	op. - 50 ark.
E0802	74075	A3	czarny	80 g/m ²	op. - 50 ark.
E1221	74039	A3	mix 4 kol. neonowych	80 g/m ²	op. - 100 ark.
E1220	74038	A3	mix 5 kol. intensywnych	80 g/m ²	op. - 100 ark.
E1218	74036	A3	mix 5 kol. mieszanych	80 g/m ²	op. - 100 ark.
E1219	74037	A3	mix 5 kol. pastelowych	80 g/m ²	op. - 100 ark.
E0804	74076	A3	czarny	160 g/m ²	op. - 50 ark.

TECZKI KARTONOWE

TYPOGRAF

TECZKI KARTONOWE TYPOGRAF

- pojemność do 12 arkuszy
- gramatura: 400 g/m²

KOD OSAA	KOD DOSTAWCY	FORMAT	JEDN. SPRZED.
N2019	74100	B1	szt.
N2020	74101	B2	szt.
N2021	74102	A3+	szt.



TECZKI Z GUMKĄ INTERDRUK ACADEMY

- format: A4+
- wykonane z wysokiej jakości kartonu o gramaturze 350 g
- okładka pokryta miłą w dotyku folią soft touch i lakierem wybiórczym
- dostępne w dwóch stylowych odsłonach kolorystycznych: pastelowej i stonowanej

KOD OSAA	KOD DOSTAWCY	KOLOR	JEDN. SPRZED.
N4157	TEGUFACADE	stonowany	szt.
N4158	TEGUFACADEP	pastelowy	szt.



BIBUŁY DEKORACYJNE



BIBUŁA DEKORACYJNA FIORELLO

- wymiary arkusza: 200 x 50 cm lub 200 x 25 cm (krótka)
- spełnia normy dotyczące zawartości nonylphenolu

KOD OSAA	KOD DOSTAWCY	KOLOR	JEDN. SPRZED.
SZ1516	170-1606	zestaw 10 ciemnych kolorów	op. - 10 rolek
SZ1515	170-1605	zestaw 10 jasnych kolorów	op. - 10 rolek
E0782	170-2509	zestaw 10 kolorów pastelowych	op. - 10 rolek
E0788	170-2301	zestaw krótkich 10 ciemnych kolorów	op. - 10 rolek
E0786	170-2300	zestaw krótkich 10 jasnych kolorów	op. - 10 rolek



KOD OSAA	KOD DOSTAWCY	KOLOR	JEDN. SPRZED.
SZ1490	170-1614	biały	rolka
E0772	170-2311	blekitny	rolka
SZ1496	170-1988	bordowy	rolka
SZ1497	170-1876	brązowy	rolka
SZ1498	170-1981	brązowy jasny	rolka
SZ1512	170-1613	czarny	rolka
SZ1495	170-1607	czerwony	rolka
E0756	170-2309	czerwony ciemny	rolka
SZ1503	170-1877	fioletowy	rolka
SZ1508	170-1615	granatowy	rolka
SZ1506	170-1616	niebieski	rolka
SZ1507	170-1983	niebieski ciemny	rolka
SZ1505	170-1982	niebieski jasny	rolka
E0776	170-2313	oliwkowy	rolka
SZ1493	170-1617	pomarańczowy	rolka
E0754	170-2308	pomarańczowy jasny	rolka
SZ1502	170-1985	różowy ciemny	rolka
SZ1500	170-1608	różowy jasny	rolka
SZ1514	170-1619	srebrny	rolka
E0778	170-2314	szary	rolka
SZ1510	170-1611	zielony	rolka
SZ1511	170-1610	zielony ciemny	rolka
SZ1509	170-1986	zielony jasny	rolka
SZ1513	170-1618	złoty	rolka
SZ1492	170-1612	złoty	rolka
E0619	170-2307	złoty ciemny	rolka
SZ1491	170-1987	złoty jasny	rolka

MATY Z ELEKTROSTATYCZNYMI NAKLEJKAMI



MATA Z MAGICZNYMI NAKLEJKAMI ASTRA ASTRAFUN W TECZCE XL

- mix wzorów: zwierzątka, jednorożce, kosmos, syrenki (wysłane losowo)
- wyjątkowy zestaw z elektrostatycznymi naklejkami i tematyczną teczka to idealny sposób na rozwijanie kreatywności i twórczej zabawy
- dwustronna, rozkładana plansza tematyczna; dwie różne scenerie (86 x 30 cm) zapewniają niezliczone możliwości tworzenia historii
- 104 naklejki wielokrotnego użytku: zwierzątka, jednorożce, kosmos, syrenki - każda naklejka idealnie pasuje do dziecięcej wyobraźni
- bezpieczny i przyjazny produkt, nie podrażnia skóry i jest w pełni bezpieczny dla najmłodszych
- zestaw wspiera kreatywność, zdolności manualne i tworzenie fabularnych opowieści

KOD OSAA	KOD DOSTAWCY	JEDN. SPRZED.
SZ0275	320024074	kpl.



MATA Z MAGICZNYMI NAKLEJKAMI ASTRA ASTRAFUN W KSIAŻECZCE

- bogaty wybór wzorów: safari, księżniczki, ocean, dinozaury (wysłane losowo)
- wyjątkowy zestaw przeniesie Twoje dziecko w bajkowe krainy pełne przygód i niesamowitych historii
- naklejki elektrostatyczne można przyklejać i odklejać wielokrotnie, tworząc wciąż nowe scenariusze i historie
- tematyczne podkładki: cztery różnorodne tła pozwalają na rozwijanie wyobraźni i tworzenie wyjątkowych opowieści
- zestaw wspiera rozwój zdolności manualnych i kreatywności, zapewniając jednocześnie świetną rozrywkę

KOD OSAA	KOD DOSTAWCY	JEDN. SPRZED.
SZ0276	320024073	kpl.





PAPIERY KREATYWNE TETIS

- zestawy 16 jednostronnie zadrukowanych arkuszy ozdobnych
- arkusze posiadają mikroperforację ułatwiającą odrywanie
- idealne do prac twórczych, zaproszeń, kartek okolicznościowych, laurek czy zdobienia pudełek prezentowych
- oprawa zeszytowa
- gramatura: 100 g/m²

KOD OSAA	KOD DOSTAWCY	FORMAT	TYP	JEDN. SPRZED.
G0203	KB029-01	A5	zestaw 01	op. - 16 ark.
G0204	KB029-02	A5	zestaw 02	op. - 16 ark.
G0205	KB029-03	A5	zestaw 03	op. - 16 ark.
G0206	KB029-04	A5	zestaw 04	op. - 16 ark.
G0207	KB030-07	A4	zestaw 07	op. - 16 ark.
G0208	KB030-08	A4	zestaw 08	op. - 16 ark.
G0209	KB030-09	A4	zestaw 09	op. - 16 ark.
G0210	KB030-10	A4	zestaw 10	op. - 16 ark.
G0246	KB030-11	A4	zestaw 11	op. - 16 ark.
G0247	KB030-12	A4	zestaw 12	op. - 16 ark.
G0211	KB031-01	A3	zestaw 01	op. - 16 ark.
G0212	KB031-02	A3	zestaw 02	op. - 16 ark.
G0213	KB031-03	A3	zestaw 03	op. - 16 ark.

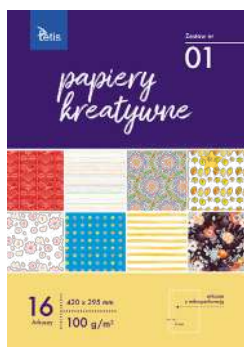
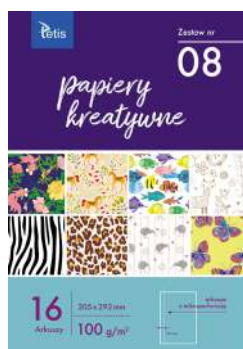
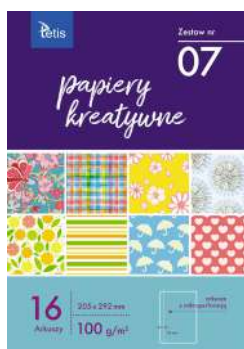

BLOKI TECHNICZNE I RYSUNKOWE



BLOKI TECHNICZNE OXFORD

- do rysunków, szkiców i figur przestrzennych
- odporne na wielokrotne ścieranie gumką
- papier barwiony w masie
- ilość kartek: 10

KOD OSAA	KOD DOSTAWCY	KOLOR	FORMAT	GRAMATURA	JEDN. SPRZED.
G3020	400093199	biały	A4	250 g/m ²	szt.
G3021	400093232	biały	A3	250 g/m ²	szt.
G3025	400166068	kolorowy pastelowy	A4	225 g/m ²	szt.



ACADEMY

BLOKI TECHNICZNE INTERDRUK ACADEMY

- idealne do projektowania i makiet
- kartki z papieru 240 g
- ilość kartek: 10
- podkład z tektury chroni kartki przed zniszczeniem

KOD OSAA	KOD DOSTAWCY	FORMAT	JEDN. SPRZED.
G3130	BLTACA	A4	szt.
G3131	BLTA3ACA	A3	szt.

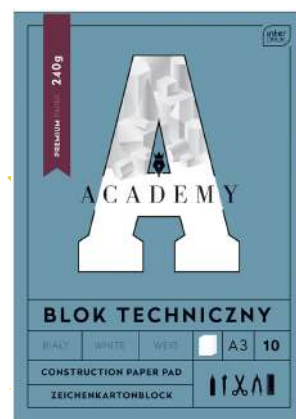
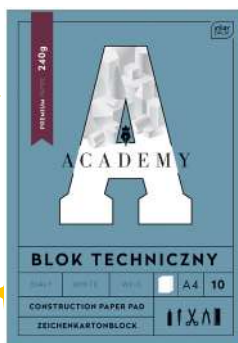

BLOKI RYSUNKOWE OXFORD KOLOROWE

- papier barwiony w masie nie traci koloru podczas ścierania gumką, a wydzieranki mają kolorowe krawędzie
- gładki papier do rysowania, po którym łatwo prowadzi się kredkę i ołówek
- format: A4
- 10 arkuszy o gramaturze 100 g/m²

KOD OSAA	KOD DOSTAWCY	KOLOR	JEDN. SPRZED.
G3030	400166069	kolorowy	szt.
G3031	400166081	kolorowy pastelowy	szt.



ACADEMY

BLOKI RYSUNKOWE INTERDRUK ACADEMY

- idealne do akwareli
- kartki z papieru 100 g
- ilość kartek: 20
- podkład z tektury chroni kartki przed zniszczeniem

KOD OSAA	KOD DOSTAWCY	FORMAT	JEDN. SPRZED.
G3132	BLRACA	A4	szt.
G3133	BLRA3ACA	A3	szt.

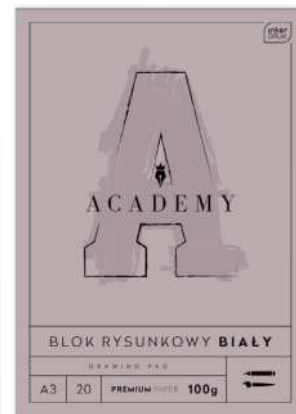
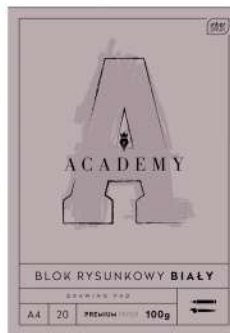

DRUKI SZKOLNE

TYPOGRAF

DRUKI SZKOLNE TYPOGRAF DRUKI UZUPELNIAJĄCE

KOD OSAA	KOD DOSTAWCY	FORMAT	RODZAJ	JEDN. SPRZED.
SZ0515	02767	A5	MEN-VI/17 - Zawiadomienie o przekazaniu ucznia	szt.
SZ0516	02768	A6	MEN-VI/18 - Zawiadomienie o zameldowaniu dziecka	szt.
SZ0517	02769	A6	MEN-VI/19 - Zawiadomienie o przyjęciu dziecka	szt.
SZ0518	02326	A6	Zaświadczenie uczniowskie (potwierdzenie, że jest uczniem)	szt.
G1169	02087	A7	Karta katalogowa B143/144	szt.
G1170	02088	A7	Karta książki B170	szt.
G1171	02089	A6	Karta czytelnika B171	szt.
SZ0519	02777	A4	Księga inwentarzowa księgozbioru B123 (oprawa miękką)	szt.
SZ0520	02090	A4	Księga inwentarzowa księgozbioru B123 (oprawa inroligatorska)	szt.
SZ0521	02256	A4	Rejestr ubytków biblioteki B126	szt.
SZ0522	02778	A4	Załącznik do protokołu skontrum B162	szt.
SZ0523	02779	A3	Arkusz kontroli B161	szt.
SZ0524	02780	A4	Rejestr przybytków B121A	szt.
SZ0525	02781	A4	Protokół komisji B125	szt.
SZ0526	02782	A6	Upomnienie B173 (karton)	szt.
SZ0527	02783	A6	Rewers wypożyczeń B181 (błoczek)	szt.
SZ0528	02102	A7	Karta biblioteczna B191 (karton)	szt.
SZ0529	02269	A7	Karta zapisu - Zobowiązanie B192 (karton)	szt.
SZ0530	02791	A6	Kieszonka do karty czytelnika	szt.
SZ0531	02792	A7	Kieszonka do karty książki	szt.

DZIENNIKI:

KOD OSAA	KOD DOSTAWCY	FORMAT	RODZAJ	JEDN. SPRZED.
G1165	02123	A4	I/1 - Dziennik zajęć przedszkola	szt.
G0512	02138	A4	V/1 - Dziennik żywieniowy przedszkola	szt.
G1166	02122	A4	I/2A - Dziennik lekcyjny dla klas I - III szkoły podstawowej	szt.
G1167	02097	A4	I/3 Dziennik lekcyjny, osmiogodzinny dla klas IV-VIII szkół podstawowych, wszystkich klas liceów ogólnokształcących oraz szkół zawodowych wszystkich typów	szt.
SZ0497	02329	A4	I/3 Dziennik lekcyjny, jedenastogodzinny dla klas IV-VIII szkół podstawowych, wszystkich klas liceów ogólnokształcących oraz szkół zawodowych wszystkich typów	szt.
SZ3684	02323	A4	I/4 - Dziennik lekcyjny dla szkoły stacjonarnej przeznaczony dla szkół zawodowych wszystkich typów, w których praktyczna nauka zawodu odbywa się poza terenem szkoły oraz dla wszystkich szkół stacjonarnych dla dorosłych	szt.
SZ0499	02253	A4	I/5 - Dziennik zajęć (dawny dziennik zajęć wychowawczych)	szt.
G1168	02190	A4	I/6 - Dziennik zajęć pozalekcyjnych	szt.
SZ0501	02175	A4	I/8 - Dziennik biblioteki szkolnej	szt.
SZ0502	02302	A5	I/9 - Dziennik placówki wypożyczalni	szt.
G1317	02215	A4	I/10 - Dziennik zajęć pedagoga szkolnego	szt.
G3124	02882	A4	Dziennik pomocy psychologiczno-pedagogicznej (oprawa miękką)	szt.
G0762	02209	A4	Druk 1/10S Dziennik zajęć pedagoga specjalnego	szt.
SZ0504	02204	A4	I/31 - Dziennik internatu	szt.
SZ0507	02304	A4	VII/1 - Dziennik indywidualnych zajęć rewalidacyjno - wychowawczych	szt.
SZ0508	02246	A4	VII/2 - Dziennik zajęć zespołu korekcyjno - wyrównawczego	szt.
SZ0509	02250	A4	VII/3 - Dziennik zajęć rewalidacyjno - wychowawczych grupy	szt.
SZ0510	02318	A4	VII/4 - Dziennik zajęć dydaktyczno - wyrównawczych	szt.
SZ0534	02213	A5	Dzienniczek nauczyciela W-F	szt.
G2504	02899	A4	Dziennik nauczyciela wspomagającego	szt.
SZ0511	02212	A4	VII/5 - Dziennik indywidualnego nauczania	szt.
SZ0512	02210	A4	VII/6 - Dziennik zajęć świetlicy szkolnej	szt.
G1318	02211	A4	VII/7 - Dziennik zajęć logopedycznych i korekcyjno - kompensacyjnych	szt.
G0638	02315	A4	Dziennik szkoły branżowej I stopnia	szt.
SZ0532	02139	A5	Dzienniczek praktyk nauki zawodu	szt.
SZ0533	02156	A5	Dziennik praktyki zawodowej	szt.
G3123	02886	A4	Dziennik zajęć na kwalifikacyjny kurs zawodowy (oprawa inroligatorska)	szt.
G2505	02342	A4	Dziennik zajęć szkolnego doradcy zawodowego	szt.
G2507	02722	A4	Dziennik indywidualnych zajęć i organizacji wczesnego wspomaganie	szt.
G2508	02723	A4	Dziennik zajęć i organizacji wczesnego wspomaganie grupy	szt.
G3125	02898	A4	Dziennik zajęć środowiskowego domu samopomocy (oprawa inroligatorska)	szt.
G2506	02823	A4	Dziennik innych zajęć	szt.

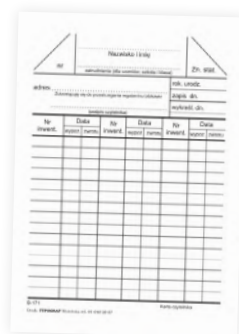

TYPOGRAF

DRUKI SZKOLNE TYPOGRAF GIOSZE

KOD OSAA	KOD DOSTAWCY	FORMAT	RODZAJ	JEDN. SPRZED.
G2797	02568	A4	Gilosz dwustronny (fioletowy)	szt.
G2798	02569	A4	Gilosz dwustronny z wyróżnieniem (fioletowy)	szt.
G1161	02690	A4	Gilosz dwustronny (niebieski)	szt.
G2799	02691	A4	Gilosz dwustronny z wyróżnieniem (niebieski)	szt.
G2800	02694	A4	Gilosz dwustronny (różowy)	szt.
G1864	02695	A4	Gilosz dwustronny z wyróżnieniem (różowy)	szt.
G2801	02699	A4	Gilosz dwustronny (zielony)	szt.
G2803	02696	A4	Gilosz dwustronny (żółty)	szt.
G2804	02697	A4	Gilosz dwustronny z wyróżnieniem (żółty)	szt.
G2805	02700	A3	Gilosz czterostronny (różowy)	szt.
G2806	02701	A3	Gilosz czterostronny z wyróżnieniem (różowy)	szt.

KARTY, ZAŚWIADCZENIA, INDEKSY

KOD OSAA	KOD DOSTAWCY	FORMAT	RODZAJ	JEDN. SPRZED.
G1173	02314	A7	Karta rowerowa (numerowana)	szt.
G1316	02702	A6	MEIN-I/31/2 - Indeks dla słuchaczy szkoły dla dorosłych	szt.
G1715	02704	A6	MEIN-I/32/2 - Indeks dla uczniów szkoły policealnej i branżowej szkoły II stopnia	szt.
SZ0489	02724	A4	MEN-III/1 - Zaświadczenie dla osób, które ukończyły kurs	szt.
SZ0490	02725	A4	Zaświadczenie o ukończeniu...	szt.
SZ0491	02726	A4	Zaświadczenie o ukończeniu kursu zawodowego	szt.
SZ0493	02728	A4	Zaświadczenie o ukończeniu szkolenia w dziedzinie BHP	szt.
SZ3614	02900	A4	MEIN-I/90 Zaświadczenie o zawodzie	szt.
SZ3615	02901	A4	MEIN-I/91 Zaświadczenie o przebiegu nauczania	szt.

KSIĘGI, KSIĄŻKI, REJESTRY

KOD OSAA	KOD DOSTAWCY	FORMAT	RODZAJ	JEDN. SPRZED.
G2509	02712	A4	Rejestr wyjść grupowych uczniów	szt.
SZ0535	02198	A4	Książka protokołów Rady Pedagogicznej 200 K	szt.
SZ0536	02793	A4	Księga przychodów i rozchodów Rady Rodziców 96 K	szt.
SZ3685	02182	A4	MEN-I/14 - Księga ewidencji dzieci do końca szkoły podstawowej	szt.
SZ0506	02177	A4	MEN-I/15 - Księga uczniów dla wszystkich typów szkół	szt.
SZ0537	02154	A4	Księga zarządzeń 96 K	szt.
SZ0538	02178	A4	Księga zastępstw 200 K	szt.
SZ0539	02179	A4	Księga uchwał Rady Pedagogicznej 200 K	szt.
SZ0540	02795	A4	Księga absolwentów	szt.
SZ0541	02796	A4	Księga absolwentów szkoły zawodowej	szt.
SZ0542	02798	A4	Księga wychowanków	szt.
G2590	02322	A4	Książka placu zabaw (oprawa intraligatora)	szt.
SZ0544	02800	A4	Rejestr wydanych indeksów 96 K	szt.
SZ0545	02801	A4	Rejestr wydanych zaświadczeń 96 K	szt.
SZ0546	02802	A4	Rejestr wydanych legitymacji 96 K	szt.
SZ0547	02803	A4	Rejestr wydanych świadectw 96 K	szt.
SZ0548	02804	A4	Rejestr wydanych dyplomów zawodowych 96 K	szt.
SZ0549	02805	A4	Rejestr wydanych świadectw zawodowych 96 K	szt.
G3126	02348	A4	Imienna ewidencja wydanych świadectw ukończenia szkoły i legitymacji szkolnych oraz ich duplikatów (oprawa intraligatora)	szt.
SZ0550	02806	A4	Rejestr zatrudnionych nauczycieli 96 K	szt.
SZ0551	02807	A4	Rejestr zatrudnionych pracowników 96 K	szt.
SZ0552	02808	A4	Rejestr wydanych legitymacji nauczyciela 32 K	szt.
SZ0553	02811	A5	Zeszyt zajęć praktycznych	szt.
G2510	02883	A4	Zeszyt obserwacji	szt.



Pierwsze ustandaryzowane wykazy uczniów i świadectwa zaczęły pojawiać się w pierwszej połowie XIX wieku.

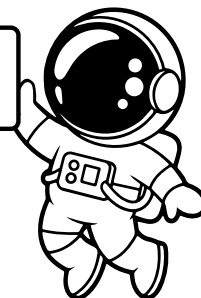

NOTATKI

Lined writing area with horizontal lines and decorative yellow stars scattered throughout.

NOTATKI

Lined writing area with horizontal lines and decorative yellow stars scattered throughout.

deli



LonGreen
Nature at work

Produkty **LonGreen** powstają z tworzyw sztucznych z recyklingu poużytkowego, dzięki czemu realnie obniżają zużycie energii oraz zmniejszają zanieczyszczenie środowiska i emisję gazów cieplarnianych.



Wybierając serię **LonGreen**, inwestujesz w zieloną przyszłość i nadajesz swojej pracy nowy, odpowiedzialny wymiar inspirowany naturą.



Nożyk biurowy Deli EM411 LonGreen
ostrze łamane 9mm, niebieski, zielony, różowy

KOD OSAA	KOD DOSTAWCY	KOLOR	JEDN. SPRZED.
F0719	EM411-BL	niebieski	szt.
F0720	EM411-P	różowy	szt.
F0721	EM411-GR	zielony	szt.



Zszywacz Deli EM415 LonGreen
do 25 kartek, niebieski, zielony, różowy

KOD OSAA	KOD DOSTAWCY	KOLOR	JEDN. SPRZED.
J2792	EM415-BL	niebieski	szt.
J2793	EM415-P	różowy	szt.
J2794	EM415-GR	zielony	szt.



Organizer na biurko obrotowy Deli EZ417 LonGreen, niebieski, zielony

KOD OSAA	KOD DOSTAWCY	KOLOR	JEDN. SPRZED.
K2433	EZ417-BL	niebieski	szt.
K2434	EZ417-GR	różowy	szt.



Długopis żelowy Deli EG60E-BL, LonGreen, niebieski wkład, 4 szt./op, mix kolorów

KOD OSAA	KOD DOSTAWCY	KOLOR WKŁADU	JEDN. SPRZED.
H6429	EG60E-BL	niebieski	op. - 4 szt.

Długopis żelowy Deli EG60E-BK, LonGreen, czarny wkład, 4 szt./op, mix kolorów

KOD OSAA	KOD DOSTAWCY	KOLOR WKŁADU	JEDN. SPRZED.
H6428	EG60E-BK	czarny	op. - 4 szt.

Pytaj
o pełną ofertę
produktów
Deli.

